



الجمهورية الجزائرية الديمقراطية الشعبية

RÉPUBLIQUE ALGÉRIENNE DÉMOCRATIQUE ET POPULAIRE

وزارة التعليم العالي والبحث العلمي

MINISTÈRE DE L'ENSEIGNEMENT SUPÉRIEUR ET DE LA  
RECHERCHE SCIENTIFIQUE



Université des Frères Mentouri Constantine  
Faculté des Sciences de la Nature et de la Vie

جامعة الاخوة منتوري قسنطينة  
كلية علوم الطبيعة والحياة

قسم : البيولوجيا وعلم البيئة : Département

مذكرة التخرج للحصول على شهادة الماستر  
ميدان: علوم الطبيعة والحياة  
الفرع: علوم البيولوجيا

التخصص: بيولوجيا وفيزيولوجيا النبات

عنوان البحث:

## تأثير رش الكينيتين على بعض الصفات المورفولوجية لنبات القمح النامي تحت الظروف الملحية

نوقشت بتاريخ: 13 / 06 / 2016

من اعداد الطالب (ة): مزو هدى  
قيسمون سيف الدين

لجنة المناقشة:

جامعة الاخوة منتوري قسنطينة

أستاذة في التعليم العالي

رئيسة اللجنة: شوقي سعيدة

جامعة الاخوة منتوري قسنطينة

أستاذ في التعليم العالي

الأستاذ المشرف: غروشة حسين

جامعة الاخوة منتوري قسنطينة

أستاذة مساعدة

العضو الممتحن: نباش سلوى

السنة الجامعية: 2015 - 2016



إلهمي لا تطيبج الليل إلا بهضرك ولا تطيبج النهار إلا  
بطاعتك ولا تطيبج الآخرة إلا بعبودك ولا تطيبج الجنة إلا  
برؤيتك، اللهم سبحانه جل جلالك لا إله إلا أنت فما جعل العلم  
نور حروبنا وفتنه قولنا به

أمين

# شكر وتقدير

ربي لك الحمد كما ينبغي لجلال وجهك وعظيم سلطانك أن مننت علينا  
بنعمة العقل ويسرت لنا سبل العلم.

في المستهل نتقدم بأسمى عبارات الشكر وعظيم الامتنان والتقدير  
إلى استاذنا الفاضل " غروشة حسين " الذي أشرف على هذا البحث ولم  
ييخل علينا بنصائحه وتوجيهاته، والذي ذلل أمامنا أصعب خطوات عملنا،  
كما أشكره على صبره وسعة صدره طيلة مشوار عملنا، راجين من المولى  
عزوجل أن يرفعه بالعلم درجات.

نتوجه بشكرنا الخاص إلى الدكتورة " شوقي سعيده " أستاذة بجامعة  
قسنطينة -1- لقبولها مناقشة هذه المذكرة وترأسها لجنة المناقشة.

كما نتقدم بالشكر والعرفان الى الأستاذة الفاضلة " نباش سلوى " لقبولها  
مناقشة المذكرة بصفتها عضوا ممتحنا.

كما لا يسعنا ان نعبر على عميق شكرنا وامتناننا و عرفاننا بالجميل الى  
الأستاذ الفاضل " باقة مبارك " أستاذ التعليم العالي بجامعة الإخوة منتوري  
قسنطينة -1-، الذي كان لنا نعم الموجه ولم ييخل بنصح ولا بعلم، وعلى  
صبره وتشجيعه لنا طيلة مرحلة إنجاز البحث. ومهما نقول فلن نوفيه حقه.

وفي الأخير شكر لكل من أسدى إلينا معروفا ولو من باب التشجيع، وأسأل  
الله أن يجازيكم عنا خير الجزاء.

## اهداء

الحمد لله الذي أمانني على إنجاز هذا العمل، أهدي  
هذا الإنجاز أولاً وليس آخراً إلى الذي منحني الحكمة  
وعلمني أصول الحياة وكان قدوة لي "أبي العزيز"  
والتي منحني الحياة وسهرت الليالي من أجل نجاحي  
وسعادتي "والدتي الحبيبة" وإلى أقرب الناس علي  
قلبي أختي الغاليتين "شيلة وإيمان" أطال الله في  
عمرهن وأدامهن سداً لي وشكر خاص إلى جدي  
الغاليتين وإلى جميع أصدقائي في الدفعة وإلى كل  
من ساهم معي في إنجاز هذا العمل من بعيد أو من  
قريب وإلى كل أحبتي من نسيم قلبي وحفظهم قلبي.

تيسر من سيرة الدارين:



## إهداء

الحمد لله الذي وفقني لإنجاز هذا البحث وهو ذو الفضل العظيم  
الحمد الي من بلغ الرسالة وأدى الأمانة... ونصح الأمة... الي نبي الرحمة ونور  
العالمين سيدنا محمد صلى الله عليه وسلم.

إلى حياية أزلية وأسطورة حبي المقدرة...إلى التي جمعته أشتاتي ووصيتني  
الحياة. إليك "أماه" أرفع تحية قدميك...أقول جبينك وأقول لك أهديك  
نجاحي.

إلى الذي علمني أن الحياة أخذ وعطاء، مطاردة سبيلها الأمل...الأصرار...  
مفادها أن ليس للإنسان إلا ما سعى، إلى من علمني أن العلم مطلب أهل النصي  
إليك يا سيد الرجال في قلبي "أبي" أهديك نجاحي.

الي حديقته العمر وحبوبه القلب، الي مثلي الأعلى في العلم والأخلاق  
والتمحي، صاحب القلب الطيب، قرتي حبي اختلي "إحسان وابتسام"

إلى جميع حديقاتي في العمل وفي الدراسة

إلى كل من ذكره قلبي ونسأله قلبي

إلى كل من عرفني، إلى كل من شجعني ولو بكلمة طيبة

أهديكو حصاد سنين وبذرة عملي وثمرة جهدي وعسارة انكاري

هدي

# الفهرس:

	التشكرات
	الإهداء
1	مقدمة
	الباب الأول: استعراض المراجع.
4	1- القمح.
4	1-1- أصل القمح.
5	1-2- تعريف نبات القمح.
5	1-3- إنتاج القمح.
5	1-4- أنواع القمح.
6	1-5- الدراسة التصنيفية لنبات القمح.
7	1-5-1- التصنيف النباتي.
8	1-5-2- التصنيف الكروموزومي.
9	1-6- التركيب المورفولوجي والكيميائي لنبات القمح.
10	1-6-1- التركيب المورفولوجي.
10	1-6-1-1- الجهاز الخضري الإعاشي.
11	1-6-1-2- الجهاز التكاثري.
13	1-6-2- التركيب الكيميائي للقمح.
14	1-7- احتياجات نبات القمح.
14	1-7-1- الضوء.
15	1-7-2- الرطوبة.
15	1-7-3- الحرارة.
15	1-7-4- التربة.
16	1-8- أطوار حياة نبات القمح.
16	1-8-1- الطور الخضري.
16	1-8-1-1- طور الإنبات.

- 16 ا-8-1-2- طور تكشّف البادرات.
- 16 ا-8-1-3- طور التفرّيع.
- 17 ا-8-1-4- طور الاستطالة.
- 17 ا-8-1-5- طور طرد السنابل.
- 17 ا-8-2- الطور التكاثري.
- 17 ا-8-2-1- طور الإزهار.
- 18 ا-8-2-2- طور تشكل الحبوب والتّضج.
- 19 ا- الملوحة.
- 19 ا-1- تعريف الإجهاد.
- 19 ا-2- تعريف الملوحة.
- 20 ا-2-1- مصادر الملوحة.
- 21 ا-2-2- الأراضي المالحة.
- 21 ا-2-3- اتساع ظاهرة ملوحة الأراضي.
- 23 ا-2-4- العوامل المساعدة على اتساع ظاهرة الملوحة.
- 23 ا-2-5- أنواع الأراضي الملحية.
- 24 ا-2-6- ميكانيزمات مقاومة النبات للملوحة.
- 26 ا-2-7- تقسيم النباتات حسب مقاومتها للملوحة.
- 27 ا-3- الإجهاد الملحي.
- 27 ا-3-1- تأثير الإجهاد الملحي على النبات.
- 27 ا-3-1-1- تأثير الإجهاد الملحي على الانبات.
- 28 ا-3-1-2- تأثير الإجهاد الملحي على نموّ النبات.
- 28 ا-3-1-3- تأثير الإجهاد الملحي على نبات القمح.
- 29 ا-3-2- تأثير الإجهاد الملحي على مورفولوجيا النبات.
- 29 ا-3-2-1- تأثير الإجهاد الملحي على الجذر.
- 29 ا-3-2-2- تأثير الإجهاد الملحي على الساق.
- 29 ا-3-2-3- تأثير الإجهاد الملحي على الأوراق.
- 29 ا-3-3- تأثير الإجهاد الملحي على التراكيب البيو كيميائيّة للنبات.
- 30 ا-3-3-1- تأثير الإجهاد الملحي على تراكم البرولين.

30	II-3-3-2- تأثير الإجهاد الملحي على تراكم السكريات.
30	II-3-3-3- تأثير الإجهاد الملحي على تخليق الصبغات التمثيلية.
31	III- الهرمونات النباتية.
31	III-1- أنواع الهرمونات النباتية.
32	III-2- السيٲوكينات.
32	III-1-2- المصادر الطبيعيّة للسيٲوكينات.
32	III-2-2- اكتشاف السيٲوكينات.
33	III-2-3- انتقال السيٲوكينات.
34	III-2-4- أدوار السيٲوكينات.
34	III-3- الكينيتين.
35	III-3-1- الدور الفيزيولوجي للكينيتين.
	<b>الباب الثاني: الطرق ومواد البحث.</b>
37	1- الهدف من الدراسة.
37	2- المادّة النباتيّة.
39	3- عينة التربة.
39	4- تصميم التجربة.
40	5- سير التجربة.
40	5-1- عملية الزراعة.
42	5-2- عملية السقي.
42	5-3- عملية التخفيف.
42	6- طريقة تحضير محاليل المعاملات.
42	6-1- تحضير محلول كلوريد الصوديوم.
42	6-2- تحضير محلول هرمون الكينيتين.
42	7- معاملات الدراسة.
42	7-1- معاملات الملوحة.
43	7-2- المعاملة بمنظم النمو الكينيتين.
45	8- الدراسة التحليلية المطبقة في التجربة.
45	أولاً: الدراسة التحليلية الكميائيّة المطبقة في التربة.



45	1-تقدير الصفات الكيميائية والفيزيائية للتربة.
45	1-1-تقدير السعة الحقلية.
45	1-2-القوام.
45	1-3-تحضير مستخلص معلق للتربة.
46	أ-تقدير الاس الايدروجيني (PH) في التربة.
46	ب-تقدير الملوحة في التربة.
46	ت-معايرة الكلوريد في مستخلص التربة.
47	ث-تقدير الكربونات والبيكربونات.
47	ج-تقدير كربونات الكالسيوم الكلية للتربة.
48	ح-تقدير كربونات الكالسيوم الفعالة في التربة.
49	ثانيا: الدراسة التحليلية المطبقة على النبات.
49	1-القياسات الخضرية.
49	1-1-قياس مساحة الورقة.
49	1-2-قياس طول الساق.
50	2-القياسات الكيميائية.
50	2-1-تقدير كمية البرولين.
51	2-2-تقدير كمية السكريات.
53	2-3-تقدير الكلوروفيل A وB.
54	9-الدراسة الإحصائية.
	الباب الثالث: النتائج والمناقشة.
	الخلاصة.
	الملخص.
	قائمة المراجع.
	الملحقات.

# قائمة الجداول:

- 14 الجدول (1): التركيب الكيميائي لحبة القمح.
- 22 الجدول (2): التوزيع الجهوي الأراضي المالحة.
- 37 الجدول (3): أصل وخصائص الصنف.
- 39 الجدول (4): توزيع المعاملات والمستويات.
- 43 الجدول (5): تراكيز المعاملة بالملوحة.
- 45 الجدول (6): قياس السعة الحقلية.
- 62 الجدول (7): الصفات الفيزيائية والكيميائية والطبيعية لتربة الدراسة.
- 63 الجدول (8): تأثير معاملات الدراسة على متوسط مساحة الورقة.
- 65 الجدول (9): تأثير معاملات الدراسة على متوسط طول الساق الرئيسي.
- 69 الجدول (10): تأثير معاملات الدراسة على كمية البرولين.
- 71 الجدول (11): تأثير معاملات الدراسة على كمية السكريات.
- 74 الجدول (12): تأثير معاملات الدراسة على الكلوروفيل a.
- 77 الجدول (13): تأثير معاملات الدراسة على الكلوروفيل b.

# قائمة الأشكال:

- 4 الشكل (1): أصل وتوزيع زراعة القمح.
- 9 الشكل (2): شجرة سلسلة النسب للقمح.
- 13 الشكل (3): حبة القمح.
- 19 الشكل (4): أطوار نمو نبات القمح.
- 22 الشكل (5): توزيع الأراضي المتضررة بالملوحة عبر العالم.
- 33 الشكل (6): التركيب الكيميائي لأول مركب سيتوكيني.
- 35 الشكل (7): التركيب الكيميائي للكينيتين.
- 38 الشكل (8): نبات القمح الصلب Ciccio وأماكن زراعته في إيطاليا.
- 38 الشكل (9): نبات القمح اللين صنف Anforeta.
- 40 الشكل (10): أبعاد الأصص وكيفية الزراعة.
- 41 الشكل (11): مخطط وحدات التجربة.
- 43 الشكل (12): تطبيق الاجهاد الملحي.
- 44 الشكل (13): معاملة النبات رشًا بالكينيتين.
- 44 الشكل (14): بعد 10 أيام من معاملة النبات رشًا بالكينيتين.
- 50 الشكل (15): جهاز قياس المساحة الورقية.
- 51 الشكل (16): تقدير كمية البرولين لصنفي نبات القمح.
- 52 الشكل (17): تقدير كمية السكريات لصنفي نبات القمح قبل عملية التخفيف.
- 53 الشكل (18): تقدير كمية السكريات لصنفي نبات القمح بعد إجراء عملية التخفيف.
- 54 الشكل (19): تقدير كمية الكلوروفيل لصنفي نبات القمح.
- 54 الشكل (20): جهاز قياس الكثافة الضوئية.
- 66 الشكل (1.1): تأثير المعاملات المدروسة في التجربة على نتائج مساحة الورقة.
- 63 الشكل (2.1): تأثير المعاملات المدروسة في التجربة على متوسط طول الساق.
- 69 الشكل (3.1): تأثير المعاملات المدروسة في التجربة على كمية البرولين.
- 72 الشكل (4.1): تأثير المعاملات المدروسة في التجربة على كمية الكربوهيدرات.

75

الشكل (5.1): تأثير المعاملات المدروسة في التجربة على الكلوروفيل a .

77

الشكل (6.1): تأثير المعاملات المدروسة في التجربة على الكلوروفيل b .

# قائمة المختصرات:

م°: درجة مئوية.

ملغ: ميلي غرام.

كلغ: كيلو غرام.

ل: لتر.

غ: غرام.

$\text{CaCO}_3$ : الكربونات الفعالة والكلية.

$\text{CO}_3$ : الكربونات.

$\text{CO}_2$ : ثاني أكسيد الكربون.

$\text{D}_0$ : كثافة ضوئية.

FAO : منظمة الزراعة والتغذية.

g : غرام.

$\text{HCO}_3$ : البيكاربونات.

$\text{H}_2\text{SO}_4$ : حمض الكبريت.

ITGC: المعهد التقني للزراعات الكبرى بالخراب.

KIN : منظم النمو الكينيتين.

$\text{KMNO}_4$ : برمنغنات البوتاسيوم.

MF: مادة طازجة.

Mg : ميلي غرام.

NaCl: كلوريد الصوديوم.

$(\text{NH}_4)_2 \text{C}_2\text{D}_4\text{H}_2\text{O}$ : أوكزالات البوتاسيوم.

PH: الأس الايدروجيني.

Ppm: جزء من المليون.

S0: الشاهد (ماء الحنفية).

S1: محلول ملحي ذو تركيز 1000Ppm.

**S2**: محلول ملحي ذو تركيز 3000Ppm.

**S3**: محلول ملحي ذو تركيز 6000Ppm.

**S4**: محلول ملحي ذو تركيز 8000Ppm.

$\mu\text{g}$ : ميكروغرام.

**V<sub>I</sub>**: الصنف الأول.

**V<sub>II</sub>**: الصنف الثاني.



# المقدمة

تعتبر زراعة النجيليات بصفة عامة والقمح بصفة خاصة من أقدم نشاطات الإنسان، فتاريخها من تاريخ البشرية، فهي تبقى وإلى يومنا هذا المصدر الأساسي لتغذية سكان العالم، والقمح يحتل الصدارة في المحاصيل الحقلية من حيث المساحة المزروعة في البيئات المعتدلة، حيث يحتل 224 مليون هكتار من إجمالي المساحة المزروعة عالميا في موسم (2009-2010) عن (FAO / 2010)، وفي الجزائر تشكل المساحة الصالحة للزراعة حوالي 3% من المساحة الإجمالية، ويحتل القمح الصلب 43% من مساحة الإنتاج الفلاحي للوطن متبوع بالقمح اللين الذي يحتل 19% منها (ACC / 2004) وبما أن سكان العالم في تزايد مستمر فعمل أكبر التحديات التي ستواجهها الزراعة الحديثة رفع سقف الإنتاج الغذائي لأكثر من 70% من أجل تلبية حاجيات 23 مليار نسمة التي ستضاف للتعداد السكاني بحلول سنة 2050 (FAO / 2009 ; Tester et Langridge / 2010).

تعد الملوحة من أبرز عوامل الإجهاد الغير حيوي التي تقف حجر عثرة أمام تحقيق هذا الهدف المنشود، وهي في تفاقم مستمر إذ وصلت نسبة الأراضي المالحة إلى حوالي 33% من الأراضي المزروعة كما أشار (Epstein / 1980) و (الهلال / 1999). وعليه فهي تعتبر مشكلة العصر سواء كانت متعلقة بالتربة أو بمياه الريّ عن (غروشة / 2003)، ومن أكثر الأملاح المسببة لهذه المشكلة أملاح الصوديوم عموما وملح كلوريد الصوديوم خصوصا، (Cramret / 1985)، (Lahaye and Epstein / 1971).

تتأثر مختلف مراحل نمو النبات ووظائفه الفسيولوجية والبيوكيميائية المختلفة بهذه العوامل وهذا يؤثر على النمو والإنتاجية (عليوان وعوالم / 2003)، مما جعل النباتات تستشعر بيئتها وتضبط نموها وفقا لذلك، من خلال مجموعة من الاستجابات الفسيولوجية والبيوكيميائية التي تمكنها من الاستمرار والتكاثر، وفهم كيفية قيام النبات باستشعار بيئتها والتكيف مع ظروفها المجهدّة أمر ضروري لضمان إنتاج زراعي كافي ومستدام في ظل الظروف الناجمة عن تغير المناخ العالمي، خصوصا ارتفاع الحرارة وازدياد وتيرة الجفاف (Osakabe et al / 2014).

وللحد من هذه المشكلة اعتمدت في السنوات القليلة الماضية جملة من الاستراتيجيات لتحسين أداء النبات تحت ظروف الإجهاد الملحي، ولعلّ من أبرزها تطوير أصناف جديدة متحملة للملوحة مع ذلك تجدر الإشارة إلى أن هذا الاختيار يحتاج الكثير من الوقت والتكاليف، ويشترط أصلا وجود اختلاف وراثي بين أصناف النوع الواحد وهو ما أدى بالعديد من الباحثين إلى اقتراح سبل أخرى كفيلة بمساعدة النبات على تحمل الملوحة، وذلك من خلال محاولة عكس أو تقليل التأثيرات الناجمة عن تعرّض النبات للإجهاد (فرشة / 2015)، حيث استقطبت الهرمونات النباتية في السنوات الأخيرة اهتمام الكثير من العلماء

والدارسين لإجهادات الوسط، باعتبارها من أهم العناصر الفاعلة في تحفيز استجابة النباتات الزراعية لإجهادات الوسط المختلفة على غرار إجهاد الملوحة ( **Pedran Zani et al / 2003 ; Alla et al / 2010 ; Munns / 2002 ; Miller et al / 2010 ; Munns / 2002** ).

ومن بين هذه الهرمونات النباتية المنظمة للنمو السيتوكينات عامة والكينيتين خاصة والتي يمكن الاستفادة منها إما بنقع البذور فيها قبل الزراعة أو برش النباتات بها أثناء التّمو الخضري.

وعليه تهدف دراستنا هذه إلى التعرف على مدى تأثير الملوحة والكينيتين كأحد أنواع الهرمونات النباتية المنظمة للنمو على بعض الخصائص المرفولوجية والفيسيولوجية لصنفين مختلفين من نبات القمح أثناء مرحلة التّمو الخضري.

الباب الأول

# استعراض المراجع

## 1- القمح :

### 1- أصل القمح:

تعتبر زراعة النجيليات زراعة قديمة جدًا يعود عهدها إلى العصر الحجري 7000 سنة قبل الميلاد كما ورد عن (Lev-yaduns et al / 2000).

مؤخرا اقترح بعض العلماء اعتمادا على أساس مختلف العناصر النشوئية الوراثة والأثرية أن الحبوب تتمركز في مناطق محدودة من الهلال الخصيب حول نهري الدجلة والفرات، وحاليا في الأراضي السورية وتركيا (Lev-yaduns / 2000). وهي الموقع الأصلي لاستئناس الحبوب ومهد الزراعة منذ حوالي 10000 سنة (Feuillet et al / 2008).

يرى (ألبرت / 1962) حسب (Vavilov / 1931) أن أماكن نشوء القمح متعددة (المنطقة السورية، منطقة أتيوبيا، منطقة أفغانستان، منطقة القوقاز والهند)، بينما الأقماح اللينة أتت من جبال أفغانستان والجنوب الشرقي من جبال الهمالايا، أما بالنسبة للقمح الصلب فمجال زراعته يغطي الجزء الحار والجاف للشرق الأوسط، شمال إفريقيا، الاتحاد السوفياتي سابقا والهضاب الكبرى لأمريكا الشمالية (فتيتي / 2003)، والموطن الأصلي للقمح حسب (كيال / 1979) كان بداية من ضفاف نهري الدجلة والفرات، مضيفا إلى أنه انتشر بعد ذلك إلى الصين، أوروبا ثم أمريكا وأستراليا، كما عثر فعليا على القمح البري في فلسطين شرقي البحر الميت وفي العراق، هذا ما أشار إليه (غروشة / 1982) وأضاف أنه عثر على بعض الأصناف منتشرة في السهول والوديان بالمغرب العربي. أما في مصر فقد استعمله القدماء المصريون منذ 5000 سنة قبل الميلاد حسب ما جاء به (جرادي / 2001).

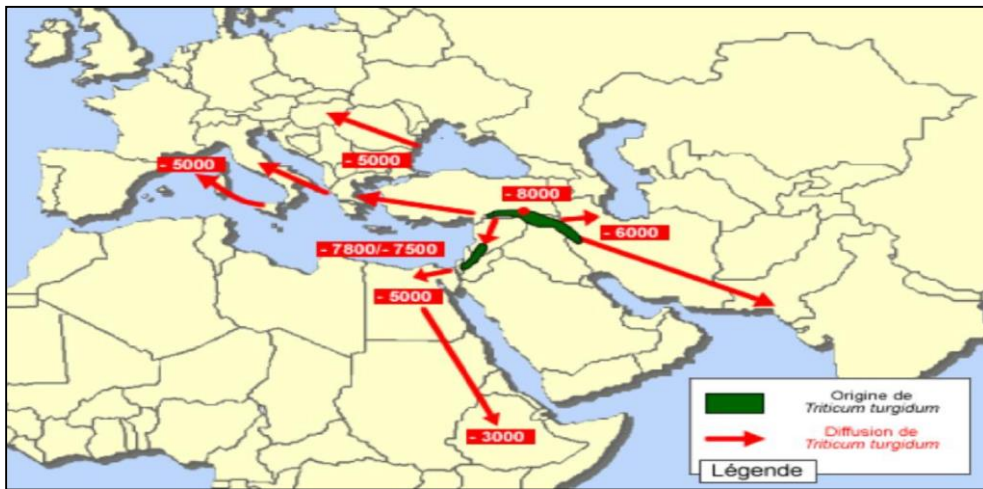

شكل (1): أصل وتوزيع زراعة القمح (Bonjean / 2001)

### 2-1- تعريف نبات القمح :

القمح نبات عشبي حولي أحادي الفلقة (محمد كذلك / 2000)، ويصل طول نبات القمح إلى أكثر من متر وأقل من 1.40 مترا، ونباتات القمح ذاتية التلقيح حسب (Soltner / 1980) وهذا التلقيح يكون داخل الورقتين اللتين تحيطان بزهرة النبتة قبل ظهور الأسدية إلى الخارج وهذا ما يساعد على عملية حفظ نقاوة الأصناف من جيل لآخر، أو تصالبية التلقيح وذلك بواسطة الرياح (عبد العزيز / 1982، 1988).

### 3-1- إنتاج القمح :

تغطي زراعة القمح غالبا معظم أجزاء سطح الكرة الأرضية، فهي أكبر مساحة من أي محصول غذائي اخر. فيبلغ الإنتاج العالمي 735 مليون طن في العام حيث يحتل القمح الصلب المرتبة 5 عالميا بعد القمح اللين (*Tritium aestivum L.*)، الأرز (*Oryza sativa L.*)، الذرة (*Zee mays L.*)، والشعير (*Hordeum Vulgare L.*) بإنتاج يفوق 300 مليون طن ويحتل هذا النوع في الجزائر المرتبة الأولى قبل الشعير من حيث مساحة الزراعة والإنتاج. (Belaid; Moussaoui / 1999).

من أهم الدول المنتجة: الصين، كندا، الأرجنتين، الاتحاد السوفياتي، الولايات المتحدة الأمريكية، الهند، ومن أهم الدول المصدرة: كندا، الأرجنتين، أستراليا (عبد الحميد / 2002).

### 4-1- أنواع القمح :

#### 1-4-1- حسب صفات الحبة :

تتدخل صفات الصلابة والليونة ضمن أسس التقسيم المتبعة مع أصناف القمح المختلفة، وتعتبر هذه الصفة ذات أهمية مميزة ارتباطا بخواص عملية الطحن في المطاحن التجارية، ومدى الحاجة إلى طاقة وقدرة محرقة كبيرة، ولأهمية هذه الصفات فقد درست على مستوى عينات كثيرة من القمح، ووجد أن هذه الصفات عادة ما تتأثر بواسطة محتوى القمح من البروتين ونوعيته بالإضافة إلى سمك طبقات القشرة الخارجية والأغلفة المحيطة بالأندوسبيرم، ومحتوى الحبة من الرطوبة تعتبر عاملا مؤثرا أيضا، وعلى ذلك فإنه عند الرغبة في دراسة هذه الخاصية يفضل توحيد درجة الرطوبة التي يتم عندها اختبار الصلابة، أو يقترن صفة الصلابة مع نسبة الرطوبة في عينات القمح المختبرة (شكري / 2000).



### 1-2-4-2- حسب موسم الزرع :

#### 1-2-4-1- أقماح شتوية :

تزرع في الخريف وهي أكثر تحملا لبرد الشتاء (ويخص مناطق البحر المتوسط).

#### 1-2-4-2- أقماح ربيعية :

تزرع في الربيع وتحصد في أواخر الخريف (قليل التّحمل لدرجة الحرارة المنخفضة).  
النوعين يمران بنفس مراحل النمو (ياسر/ 2004).

### 1-3-4-3- حسب الناحية الاقتصادية : وهناك نوعان من القمح :

#### 1-3-4-1- القمح الصلب :

وهو نوع يزرع في المناطق الساخنة والجافة في جنوب أوروبا خاصة، يعتبر غنيا من حيث الغلوتامين.

#### 1-3-4-2- القمح اللين :

وهو أكثر أهمية حيث له حظ زراعة أوفر في فرنسا، كندا، أوكرانيا ويستخدم في تصنيع الفرينة، بالإضافة إلى وجود نوع آخر ليس بالأهمية الاقتصادية السابقة، وإنما بدأ ينتشر مؤخرا وهو القمح المتراس، سنابله ضيقة جدًا ويزرع في أوروبا بالمناطق ذات المناخ الصّعب ونوعيته تختلف قليلا عن النوع المألوف.

### 1-5- الدراسة التصنيفية لنبات القمح :

تعد العائلة النجيلية من أكبر العائلات النباتية وتنتشر نباتاتها في جميع أنحاء العالم خاصة المناطق المعتدلة، وتضم 8000 نوع تصنّف تحت 525 جنس، وينتمي القمح إلى جنس Triticum والذي يضم عدّة أنواع وذلك حسب ما ذكره (الخطيب / 1991).

### 1-5-1- التصنيف النباتي :

حسب (كيال / 1979)، من بين الأنواع الكثيرة التي تتبع جنس Tritium، هناك نوعان يستعملان بشكل كبير هما: القمح الصلب (Triticum Durum Desf) والقمح اللين (Triticum aestivum L).

وحسب التصنيف الحديث للقمح الصلب واللين: (Anonyme / 2011) وكذلك (شايب / 2012) يصنف القمح كمايلي:

**Règne** : Plantae.

**Embranchement** : Phanérogames.

**Embranchement** : Spermaphytes.

**S/Embranchement** : Angiospermes.

**S/Emb** : Angiospermes.

**Classe** : Monocotylédones.

**Classe** : Monocotylédones.

**Ordre** : Poales.

**Ordre** : Poales.

**Famille** : Poaceae.

**Famille** : Poaceae.

**S/Famille** : Pooideae.

**Genre** : Triticum.

**Tribue** : Triticeae.

**Espèce** : Triticum durum Desf (blé dur).

**Genre** : Triticum.

Triticum aestivum L (blé tendre).

**Espèce** : T. Durum.

**Variétés** : Anforeta. (Exemple).

القمح الصلب والقمح اللين لهما نفس التصنيف ويختلفان فقط في النوع (شايب / 2012).

• القمح الصلب: Ciccio Triticum durum Desf .Variétés:

• القمح اللين: Triticum aestivum L Anforeta. Variétés:

### 1-5-2- التصنيف الكروموزومي :

العدد الصبغي القاعدي للقمح هو 7، القمح البري ثنائي العدد الصبغي (Diploid) يحتوي 14

صبغي، القمح النشوي (Emmer) رباعي العدد الصبغي (Tétraploïde)، والقمح الصلب لهما 28

صبغي، والقمح الشائع (اللين) سداسي العدد الصبغي يملك 42 صبغي (Feldman / 1976).

ينحدر القمح الصلب ( $2n=4^*=28$ ) (AABB *Triticum durum* Desf) من تهجين بين أجناس برية ذات الصيغة الصبغية (BB) وتعرف *Aegilops speltoides* و جنس *Triticum monoccocum* ذات الصيغة الصبغية (AA) ويعتبر الجنس الأكثر انتشارا مقارنة بالأجناس رباعية الصيغة الصبغية (Croston and Williams / 1981).

الأقمح رباعية العدد الصبغي نتجت من تصالب نادر لكن طبيعي ما بين إثنين من الأقمح ثنائية العدد الصبغي بواسطة تهجين طبيعي جمعت فيه صبغيات نوع ثنائي العدد الصبغي مع صبغيات نوع آخر لكن بنفس العدد الصبغي وفق تطورات تسمى Amphid ploid (Feldman / 1976).

الأقمح السداسية العدد الصبغي (Hexaploid) تنتج من دمج صبغيات نوع ثنائي العدد الصبغي يملك الجينوم (DD) من نوع آخر رباعي العدد الصبغي ويملك الجينوم (AABB) لينتج عن ذلك هجين سداسي العدد الصبغي يملك الجينوم (AABBDD) (Feldman / 1976).

وحسب (كيال / 1979) يضم جنس *Triticum* العديد من الأنواع في كل منها أعداد كبيرة من الأصناف المزروعة، وتصنف هذه الأنواع حسب عدد كروموزوماتها في 3 مجموعات رئيسية كمايلي:

- المجموعة الثنائية:  $2n=14$  Diploïdes.
- المجموعة الرباعية:  $2n=28$  Tétraploïdes.
- المجموعة السداسية:  $2n=42$  Hexaploïdes.

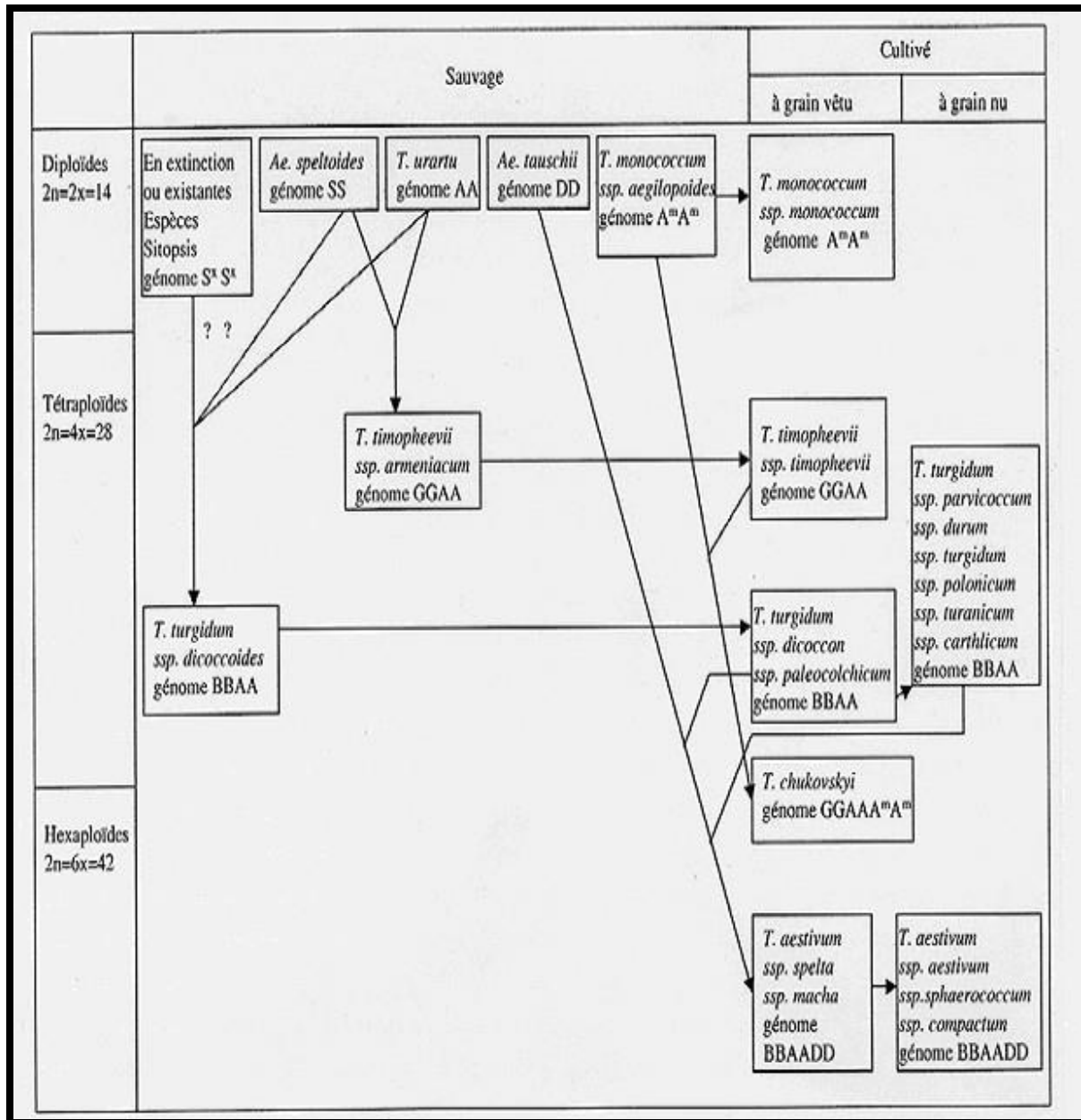

شكل (2): شجرة النسب للقمح (Feldman / 2001)

### 1-6-التركيب المورفولوجي والكيميائي لنبات القمح :

#### 1-6-1-التركيب المورفولوجي :

يعتبر القمح نبات عشبي حولي ذو طراز شتوي أو ربيعي، ينتمي إلى شعبة مغطاة البذور صنف أحادية الفلقة من العائلة النجيلية سابقا Poaceae (Jonard / 1970) وهو يتكون من جهاز خضري إعاشي وآخر تكاثري:

#### 1-6-1-1-الجهاز الخضري الإعاشي : مكون من مجموعتين :

##### 1-المجموع الجذري:

يتكون فيه المحور الجذري على مستوى عمق الماء في التربة وبدوره يتكون من نوعين من الأنظمة (Soltner / 1980):

##### 1.1-النظام الابتدائي:

وهو نظام الجذور الجنينية، ينشأ عند الإنبات إلى غاية ظهور التفريع ويتكون من خمسة جذور تمتد من 3.5 سم إلى 7.5 سم تحت سطح التربة وتقدر فترة حياة هذه الجذور من 6 إلى 8 أسابيع.

##### 2.1-النظام الثانوي:

وهي الجذور التي تنشأ من العقد القاعدية للنبات أو المنطقة التاجية، وتكون الجذور الدائمة للمجموع الجذري، وتتميز بكونها أكثر سمكا ومتانة من الجذور الابتدائية، لها دور في تثبيت النبات بإحكام في التربة في حين الجذور الجنينية تجف بعد 30 يوما من ظهور البادرات.

تكون الجذور العرضية متطورة بما فيه الكفاية وتمتد إلى أعماق تصل إلى مترين لتوفر المواد الغذائية للنبات. (Soltner / 1990)

##### 2-المجموع الهوائي:

##### 1.2-الساق:

أسطوانية مرنة ناعمة جوفاء باستثناء العقد التي تفصل النبات إلى أجزاء تسمى بالسلاميات، وهذه العقد والسلاميات تتميز عندما يبدأ النبات بالتطاول، وهناك من خمسة إلى سبعة عقد. يتطور الفرع

الجانبى من محور الأوراق السفلى وتكون العقد السفلية أقصر بينما العقد العلوية تكون أطول تدريجيا ويكون عددها ستة عقد عند نضج النبات. ينتج الساق الرئيسي أفرعا قاعدية تغطي الأرض تسمى بالأشطاء الأولية، تنتج هذه الأخيرة أشطاء إضافية تعرف بالثانوية حيث يكون لها جهاز جذري خاص بها ويسمى هذا النظام من التفريع بالتفريع القاعدي. (شكري / 1975).

### 2.2-الأوراق:

أوراق القمح متبادلة بسيطة ليس لها أعناق، تتصل مباشرة بالساق حيث توجد ورقة واحدة عند كل عقدة مع تعرقات متوازية تتجمع على الساق في صنفين، وهي تتكون من قسمين:

- **القسم السفلي:** وهو الذي يحيط بالساق ويسمى الغمد "Gain".
- **القسم العلوي:** ويسمى بالنصل الذي ينحني بعيدا عن الساق ويكون ضيقا رمحيا شريطيا وطرفه مستدق، ويوجد لورقة القمح زوج من الأذينات عند قاعدة النصل إذ يوجد أذنين على كل جانب. (جاد / 1975).

### 3.2-السلاميات:

هي أجزاء الساق الموجودة بين العقد، لهما برنشيم نخاعي وأخرى تكون فارغة، وعند هذا النوع الواحد من القمح يكون عدد السلاميات مستقر تقريبا وأحيانا تمتد من القاعدة إلى الساق.

### 1-6-2- الجهاز التكاثري :

#### أ. السنابل:

تكون أزهار القمح في نورة مركبة من وحدات شكلية تدعى السنابل، تتركب سنبله القمح من عدد من السنبلات (10 إلى 30 سنبله)، وتتكون كل سنبله من عدد من الأزهار تتجمع الجالسة (بدون عنق) على محور قصير مفصلي. وتنظم الأزهار في صنفين وتغلفها جميعا قنابتان يطلق على السفلى اسم "القنبعة الأولى" وعلى العلوية "القنبعة الثانية"، وتحيط بكل زهرة قنابتان أحدهما سفلية تقع في الجانب الأمامي من الزهرة وتسمى "العصيفة الأولى" والأخرى علوية داخلية تقع في الجانب الخلفي من الزهرة تسمى "العصيفة العليا" (Stloner / 1990).



### ب. الأزهار:

زهرة القمح خنثى وحيدة التناظر، وغلافها الزهري مؤلف من حرشفتين صغيرتين يطلق عليهما اسم "الفسيلتين"، ويتم تلقيح ذاتي وداخلي مما يحفظ النوع من جيل إلى آخر (Stloner / 1980).

### ت. الثمار:

ثمرة القمح تسمى عادة الحبة وهي بذرة ذات غلاف رقيق يغطيها، لها شكل بيضاوي مع مساحة ظهرية ملساء ومساحة بطنية مجعدة، أو على شكل أخدود في الوسط، ويكون لونها أبيض أو أحمر أو كهرمان، طولها عادة من 3 إلى 9 ملم، وتتكون من ثلاثة أجزاء رئيسية هي النخالة والسويداء والجنين، فالنخالة أو غطاء البذرة تغطي سطح الحبة وتتكون من عدة طبقات وتشكل ما يبلغ حوالي 14 بالمائة، وداخل النخالة توجد السويداء والجنين وتشكل السويداء الجزء الأكبر من الحبة أي حوالي 83%، أما الجنين فيكون 30% فقط من الحبة وهو جزء البذرة الذي ينمو إلى نبات جديد بعد زرعها (شكري / 1994)، ([www.qalqilia.edu.ps/grrr n1. Htm/](http://www.qalqilia.edu.ps/grrr n1. Htm/)).

➤ وقد قسمت حبة القمح حسب (Feillet / 2000) إلى 3 أجزاء:

### 1-السويداء albumen:

تتكون من السويداء نشوية وطبقة الأليرون، وتشكل السويداء من 80 إلى 85% من البذرة.

### 2-أغلفة البذرة:

يشكل من 13 إلى 17% من البذرة وهناك 5 أنسجة مختلفة:

- غلاف النيوسيللا.
- الغلاف الجنيني أو التستا.
- خلايا أنبوبية.
- خلايا متعامدة.
- الغلاف الداخلي أو الخارجي.

### 3-الجنين le Germe:

يتكون من الجنين وscutelleum ويشكل ما يقارب 3% من البذرة.

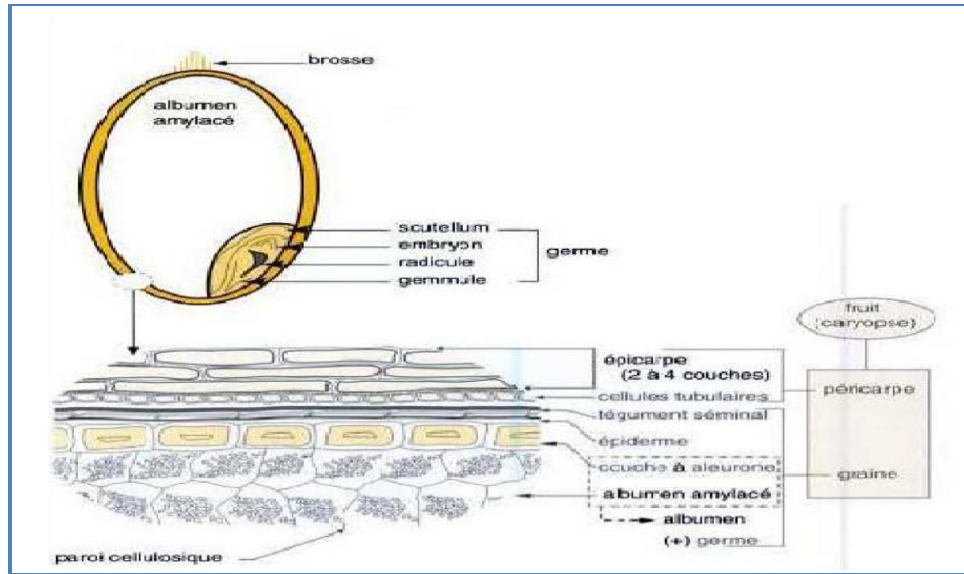

شكل (3): حبة القمح (Feillet / 2000)

## 1-2-6-2- التركيب الكيميائي للقمح :

حسب (محمد كذلك / 2000)، فإن المكونات الأساسية لنبات القمح كالتالي:

### 1-2-6-1- الدهون :

تتراوح نسبة الدهون في أصناف القمح المنزرعة بين 1,2 الى 1,7% ، ويزداد تركيزها في الاجنة وينخفض في الغلاف الثمري ويقل جدا في الاندوسبيرم، وتتعدد الاحماض الدهنية بنبات القمح، ويعتبر حمض Linoleic وال Oleic اهم هذه الاحماض حيث يشكلان معا حوالي 69 % من مجموع الاحماض الدهنية.

### 1-2-6-2- السكريات :

تحتوي حبوب القمح على سكريات مخزنة وأخرى غير مخزنة، تتفاوت تفاوتا كبيرا بين الأصناف. ويبلغ مقدار السكريات غير المخزنة نحو عشرة أمثال السكريات المخزنة.

### 1-6-2-3 البروتينات :

تبلغ نسبة البروتينات في الحبوب حوالي 10% في المتوسط، وتحتوي حبة القمح على البروتينات التالية: الالبومين، جلوبيولين، بروتينوز، برولامين وجلوتين، حيث توجد البروتينات الثلاثة الأولى بكميات منخفضة الى جانب انها غير مهمة، ويعتبر البرولامين والجلوتين اكثرها أهمية.

### 1-6-2-4 المواد الكربوهيدراتية :

يعتبر النشاء أكثر المواد الموجودة بحبوب القمح ويقل تركيزها بالغلاف الثمري لزيادة محتواه من السليلوز والهيميسليلوز بأجزاء الغلاف الثمري.

### 1-6-2-5 العناصر المعدنية :

تتراوح نسبتها في حبوب القمح بين 1,5 و2%، ومن اهم هذه العناصر (الاكسجين، الفوسفور، البوتاسيوم، المغنيزيوم والكبريت).

**جدول (1): التركيب الكيميائي لحبة القمح حسب التوزيع النسيجي لها (حسّاني / 2008).**

المحتوى	الماء	المادة الأزوتية	المادة الدهنية	الأملاح المعدنية	السليلوز	النشاء
الحبة	125%	15.10%	1.5%	1.6%	1.7%	70.65%
التبن	15.12%	2%	2%	1.5%	4.3%	30.65%

### 1-7-7- احتياجات نبات القمح :

يتواجد القمح بين خط عرض 30-65° درجة شمال خط الاستواء وحتى ارتفاع 1500 م على سطح البحر، وما بين (27-40) ° درجة جنوبا وحتى ارتفاع 3000 م (كاملي / 1985). وعليه هناك عوامل يحتاجها نبات القمح للتأقلم مع وسطه وتتمحور فيمايلي:

### 1-7-1- الضوء :

القمح من نبات النهار الطويل فهو لا يعطي سنابل إلا إذا تجاوز طول النهار 10 ساعات، علما أن أفضل فترة إضاءة يومية لعملية الإنبال هي بين 12-14 ساعة (كيال / 1979).

### 1-7-2- الرطوبة :

الماء الموجود في التربة هو العنصر الأساسي لنمو النبات وكمية تواجده تؤثر مباشرة في تركيب المادة الجافة فلا يتم الإنبات إلا بعد أن تمتص البذرة ما يعادل 25% من وزنها ماء (كيال / 1979). حيث قدرت كمية الماء الممتصة أثناء الإنبات ب 40-60% من وزنها.

الماء عنصر ضروري لنمو القمح في جميع مراحلها المختلفة، حيث تتراوح كمية الماء التي يحتاجها ما بين 450-460 سم<sup>3</sup> (محمد كذلك / 2000).

### 1-7-3- الحرارة :

الحرارة من العوامل البيئية المحددة لنمو وتطور القمح، وتختلف درجة الحرارة الملائمة لنمو القمح باختلاف الأصناف وطور النمو، إذ يعتبر التغير بين الدرجتين 20 و 22 م ° المجال الأمثل علما أن القمح له القدرة على الإنبات في درجات الحرارة المنخفضة لكن ببطء.

الحرارة هي العامل البيئي الذي يعدل باستمرار فيزيولوجية النبات فالحرارة المنخفضة ضرورية لإنتاش البذور، وتطور النهايات النامية الهوائية والترايبية. أما في المراحل المتقدمة فتصبح لدرجة الحرارة دورا أكثر فعالية، حيث لاحظ الكثير من الباحثين عند بداية تطاول السيقان يدخل نبات القمح في مرحلة جديدة من الحساسية اتجاه الصقيع، فالمستويات (4 م °) تؤدي إلى تحطيم السنابل الفتية. (Bouzerzour / 1998).

في المقابل فإن درجات الحرارة المرتفعة تؤثر في حلقة التطور والإنتاج عند النبات، فارتفاع الحرارة خلال مرحلة ما بعد خروج المأبر يؤدي إلى تسارع عملية امتلاء الحبوب الشيء الذي يؤثر سلبا على وزن ألف حبة الذي يعتبر من أهم مكونات المردود. (Abbassene / 1997).

### 1-7-4- التربة :

تجود زراعة القمح في الأراضي الطينية الخصبة جيدة الصرف، ولا يتناسب مع الأراضي الرملية الملحية أو القلوية أو الرديئة الصرف، ويلجأ المزارع عادة إلى تخصيص الأراضي الخصبة لزراعة القمح (فرشة / 2001).

### 1-8-1- اطوار حياة نبات القمح :

قسّم الباحثون الأطوار الفيزيولوجية للقمح إلى ثلاثة أطوار رئيسية تتمثل في: الطور الخضري، الطور التكاثري، وطور تشكل الحبة والنضج (Grignac / 1965 ; Soltner / 1980).

### 1-8-1-1- الطور الخضري :

يمتد الإنبات إلى مرحلة الصّعود ويضمّ الأطوار التالية:

### 1-8-1-1-1- طور الإنبات :

يعتبر العمق المناسب لحبة القمح من 2.5 إلى 5 سم في تربة رطبة، والظروف المثلى لدرجة الحرارة اللازمة للإنبات هي من 20 إلى 25°، وتتم عملية الإنبات عن طريق دخول الماء من فتحة السرة. ويتخلل الماء الغلاف الثمري والقصرة. حيث يمتص كمية كبيرة من الماء داخل الحبة بواسطة الغرويّات (البروتينات) فيدخل الأوكسجين الحبة مذابا بالماء وبمجرد أن تمتص الحبة الماء الكافي يصبح البروتوبلازم في الخلايا مخففا فتتنشط الإنزيمات وتبدأ التفاعلات الكيميائية بسرعة وتصبح خلايا الجنين وأجزاء الحبة الأخرى قادرة على التنفس وتمثيل الغذاء، ويتراوح الحد الأدنى للرطوبة اللازمة للإنبات النشط بوجه عام بين 40 إلى 45% وهو ليس ثابت تحت جميع الظروف (عبد الحميد / 2002).

### 1-8-1-2- طور تكشف البادرات :

عندما ينمو غمد الرّيشة الذي يغلف أوّل ورقة خضريّة ويصبح معرضا للضوء فإنها تقوم بعملية التمثيل الضوئي لوجود الكلوروفيل حيث تحتوي على البلاستيدات الخضراء، وفي بداية عملية التمثيل الضوئي يتكون سكر ثلاثي يتحول إلى سداسي ثم يتحول إلى سكر سداسي أكثر تعقيدا، وفي النهاية إلى دهون واحماض امينية وبروتينات كما يحتاج الى نتروجين يحصل عليه من التربة. وبوجه عام يبدأ ظهور البادرات فوق سطح الأرض بعد حوالي 7 إلى 14 يوم من الزراعة (ارحيم / 2002).

### 1-8-1-3- طور التفريع القاعدي :

بعد الانبات وظهور عدد من الأوراق فان البراعم الابطية الموجودة على الساق تحت سطح التربة تنمو مكونة اشطاء او افراغ، ويتوقف عدد الاشطاء المتكونة على عدة عوامل:(النوع، الصنف، العوامل الجوية، مسافات الزراعة والتسميد، رطوبة الأرض وعمق زرع الحبوب) (ع. الحميد / 2002).

### ا-8-1-4- طور الاستطالة :

هذا الطور يلي طور التفريع حيث يدخل في مرحلة النمو السريعة لأنسجة السيقان والأوراق الجديدة. ويرافق هذه الزيادة السريعة في النمو زيادة في امتصاص الماء والعناصر المعدنية في التربة ويتميز النمو في هذه المرحلة بزيادة كبيرة في نمو الساق وطولها وزيادة طول السلاميات والضوء يلعب دورا هاما في هذه المرحلة فنقص الضوء يؤدي الى سيقان ضعيفة غير دعامية تؤدي الى الرقاد وهذا ما يحدث في الزراعة الكثيفة حيث ان زيادة الضوء تعمل على نقص الاستطالة السريعة في نمو النبات ويعتبر هذا الطور من الاطوار الهامة في حياة النبات نتيجة لتجميع العناصر المعدنية وتخليق وتخزين أنواع عديدة من المواد العضوية وفي هذا الطور يتحول البروتين المخزن في الاوراق السفلى من النبات بواسطة الانزيمات الى احماض امينية والتي تنتقل مع السكريات الى الأجزاء العليا (ارحيم / 2002).

### ا-8-1-5- طور طرد السنابل :

ويتم طرد السنابل للنبات الواحد في فترة قصيرة لا تتجاوز أسبوع، ويبلغ النبات أقصى ارتفاع له عند طرد سنبله الساق الرئيسي حيث تظهر سنبله الساق الرئيسي أولا ثم تتبعها سنابل الأشطاء بالتتابع حسب ظهورها على النبات الأم وعندما تطرد النباتات سنابلها من غمد الورقة تكون مرحلة النمو الخضري قد اكتملت ويبدأ الطور التكاثري (بلعطار / 2002 ; 2001).

### ا-8-2- الطور التكاثري :

يبدأ الطور التكاثري عندما يتمايز البرعم الخضري القمي الى برعم زهري، يتميز هذا الطور بنمو وتكوين السنبله حيث تتوجه المادة الجافة المتكونة كليا خلال هذه المرحلة الى التراكم لتزهر بالمخزونات (Rival et Geslin / 1965).

### ا-8-2-1- طور الإزهار :

تتفتح الأزهار عادة في الساعات المبكرة من النهار لمدة 18-30 دقيقة أو أكثر وتزهر النباتات بعد طرد السنابل لمدة 5-6 أيام، تؤثر الظروف البيئية على هذه الفترة بحيث تزهر سنبله الساق الرئيسية أولا ثم يتبعها سنابل الأشطاء بترتيب نشوئها، يتم التزهير في 3-5 أيام وتطول هذه المدة من 6-8 أيام في الجو الرطب وتقع أكبر الحبوب حجما وأقلها وزنا في هذا الموقع من السنبله (صبي / 2012).

### 1-8-2-2-طور تشكل الحبوب والنضج :

يتميز هذا الطور باصفرار الثّبات وتكوين الحبوب وتمتدّ فترة نموّ الحبوب من 50-60 يوم وتحديثّ تغيّرات متعدّدة أثناء هذه الفترة حيث تنتقل الموادّ الغذائيّة من الأوراق والسّوق والأشطاء إلى الحبوب الناميّة وتنقسم هذه المرحلة إلى:

#### أ- طور النضج اللبني:

تكون الأوراق السفلى ميّنة والعليا خضراء والسّنابل خضراء والحبّة لا تزال خضراء وبها أعلى نسبة من الماء ونسبة منخفضة من المادّة الجافة (71% و29% مادّة جافة)، خلايا الأندوسبيرم مملوءة بعصير مائي به كثير من حبيبات النشاء والجنين قد يتمايز تماما ويمكن للحبوب أن تثبت في هذا الطور إلا أن بادرته تكون ضعيفة (صبي / 2012).

#### ب- طور النضج الأصفر(العجين):

تكون الأوراق والسّنابل صفراء وتنفذ القنابع لونها الخاصّ بالنضج بحيث تكون خالية من الكلوروفيل والحبّة لينة عجينة ويرى الباحثون أنّ هذا الطور أفضل الأطوار التي يحصد فيها القمح فعمليات النبات الفيسيولوجية تكون قد تمّت ووصلت الحبّة إلى أقصى وزنها فلا تكتسب شيئا بعد ذلك (12% ماء و88% مادّة جافة) غير أنّه من المعتاد أن يحصدها القمح في الطور التالي (صبي / 2012).

#### ج-طور النضج التّام:

تكون الحبوب صلبة متماسكة يصعب سحقها ويتحدد لونها الن وتكون مستعدّة للتخلّص بسهولة من القنابع عند فرك السّنابل أو هزّها والمعتاد أن يحصد القمح في هذا الطور.

#### د-طور النضج الميّن:

يكون محور السنبله هشّ ويميل إلى السقوط والكسر والحبوب تكون صلبة جدّا تتساقط بسهولة من القنابع فإذا تأخر حصاد القمح إلى هذا الطور أصبح معرّضا لفقد الكثير من الحبوب (صبي / 2012).

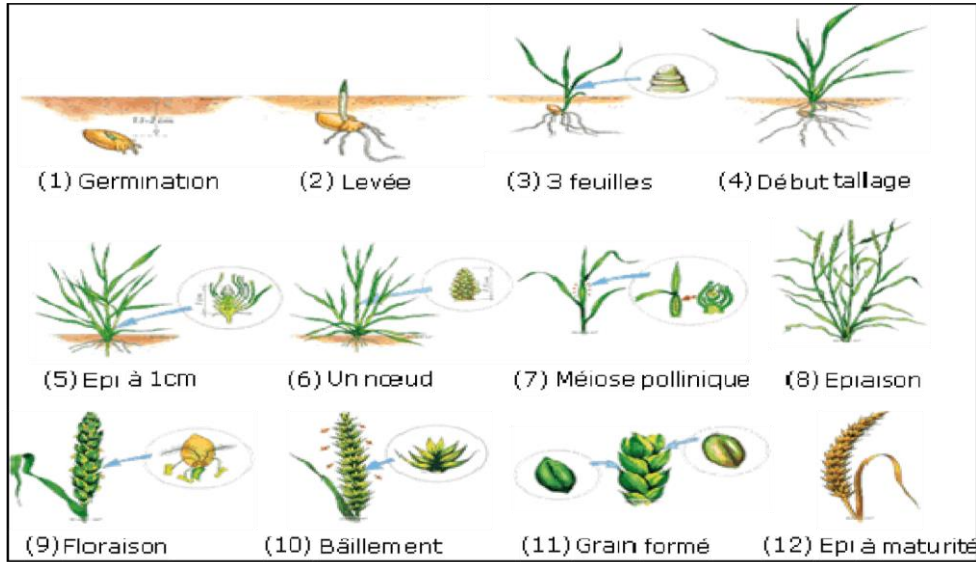

شكل (4): اطوار نمو نبات القمح (Cnuced et al / 2011)

## II-الملوحة :

### II-1-تعريف الإجهاد :

الإجهاد في العلوم الطبيعية يعني القوة المطبقة على وحدة المساحة والتي ينشأ منها إجهاداً، ومنه الإجهاد يعني تأثير أي عامل يخل بالوظيفة المعتادة للكائن الحي وبالتالي يعتبر الإجهاد عائق أمام تحسين المرودد ومانع لحياة النبات (محمد كذلك / 2000).

### II-2-تعريف الملوحة :

تعدّ الملوحة العائق الرئيسي لإنتاج الحبوب في المناطق الجافة وشبه الجافة من حوض البحر الأبيض المتوسط (Sayar et al / 2010)، إذ تحد من نمو وإنتاجية المحاصيل الزراعية (Munns et al / 2008)، وهذه الحالة ناتجة عن تراكم الأملاح القابلة للذوبان في التربة (الكردي فؤاد / 1977).

وحسب (Chapman / 1975) فإن الملوحة هي نتيجة لزيادة تركيز كل من الكلوريد الصوديوم، كربونات الصوديوم، كبريتات الصوديوم وأملاح المغنيزيوم في التربة.



### II-2-1-1-مصادر الملوحة :

بيّن (أحمد رِيّاض عبد اللّطيف / 1984) أنّه يمكن حصر مصادر الملوحة فيمايلي:

### II-2-1-1-1-التربة الأم :

بعض الترب تحتوي على كميات كبيرة من الأيونات الذائبة والتي تأتي من الصّخرة الأم حيث تكونت منها الترب نتيجة لعوامل التعرية والتجربة المعدنيّة.

### II-2-1-2-حركة ماء الأرض :

قد يحتوي ماء الأرض لبعض المناطق على كميات مرتفعة من أيونات الأملاح كما قد يكون مستوى الماء الأرضي قريبا من سطح التربة حيث تصل إليه جذور النبات، إنّ الماء الأرضي يسبب زيادة الأملاح على سطح الأرض عن طريق الخاصيّة الشعريّة.

### II-2-1-3-إضافة الأسمدة :

قد تسبب إضافتها زيادة تركيز أيونات الأملاح من محلول التربة لكونها تحمل بعض الأيونات الضّارة.

### II-2-1-4-الرّي :

معظم مياه الرّي أو السقي في العالم مهما كانت تحتوي على بعض الأيونات الذائبة.

• لقد أشار (فلاح أبو نقطة / 1981)، أنّ هنالك مصادر أخرى للملوحة والتي نوجزها فيمايلي:

- ✓ البحيرات المالحة بعد جفافها.
- ✓ نقل الرياح لرداذ البحار والمحيطات، حيث تشكل الملوحة نتيجة رش المياه البحريّة أو المحيطيّة أو الجوفيّة المالحة إلى التربة فيها إذا وقعت الأراضي بالقرب من البحار أو مناطق يكون منسوب المياه الجوفيّة فيها مرتفعا.
- ✓ غسيل التربة للمناطق المرتفعة وتجمع الأملاح في التربة المنخفضة.
- ✓ نقل النبات للأملاح نحو المناطق الجافة بين الطبقات العميقة وتجمّعها على السطح، حيث تعمل هذه النباتات على امتصاص الماء من المحلول الأرضي المذاب فيه الأملاح، وعند تحلّل الأعضاء فإن الأملاح تتراكم في الطبقة السطحيّة.

### II-2-2- الأراضى المالحة :

أشار (مجاهد أحمد محمد / 1987) عن (قواسمىة نجاة / 2006) إلى أنّ الأراضى الملحية هي التي ترتفع فيها نسبة الملوحة على صورة أملاح ذائبة، في حين يرى (Shainberg / 1975) أنّ الأراضى تعتبر مالحة إذا زاد تركيز الملح فيها على 1%، أو عندما يصل التوصيل الكهربائي (Ec) للمستخلص المركز من تربتها إلى أكثر من 4 ميلليموز/ سم وهذا يعادل 22% من ملح كلوريد الصوديوم.

### II-2-3- اتساع ظاهرة ملوحة الأراضى :

تتواجد الأراضى المالحة في أنحاء متفرقة من العالم (مثل الدول العربية وأمريكا الشماليّة والجنوبيّة وأوروبا وآسيا وإفريقيا) أي في كل القارات وعلى مختلف الارتفاعات، فهي ليست حكرا على المناطق الجافة أو القاحلة (Singh et Chatrath / 2001) فعلى سبيل المثال تحتلّ في الدول العربية حوالي 40% من الأراضى الصالحة للزراعة اعتبر (Kaya et al / 2004) أنّ ثلث أراضى العالم ملحية، بينما (Epstein / 1980) يرى أن مساحة الأراضى الملحية في العالم تقدّر بحوالي 400 إلى 900 مليون هكتار، المالحة (397 مليون هكتار) والصّوداوية (434 مليون هكتار) (FAO / 2005) أي ما يفوق 6% من المساحة الكلية للأرض وأغلبها طبيعيّة، بينما جزء معتبر من الأراضى الفلاحية المزروعة أصبحت حديثا تعاني من الملوحة بسبب نزع الغطاء النباتي والرّي (Munns / 2005) حيث تقدّر نسبة الأراضى المتضررة من ملوحة التربة بحوالي 2% من الأراضى الزراعيّة الغير مروية، و 20% من الأراضى المسقيّة (45 مليون هكتار) من أصل 230 مليون هكتار (Lauchli et al / 2008). في الجزائر على سبيل المثال تقدّر المساحة المتأثرة بالأملاح من 3.2 مليون هكتار (Ben mahioul et al / 2008).

جدول (2): التوزيع الجغوي للأراضي المالحة (بالمليون هكتار) (FAO / 2005).

المنطقة	الأرض الكلية	الأرض المالحة	%	الترب الصوداوية	%
إفريقيا	1899.1	38.7	2	33.5	1.8
آسيا وأستراليا	3107.2	195.1	6.3	248.6	8
أوروبا	2010.8	6.7	0.3	72.7	3.6
أمريكا اللاتينية	2038.6	60.5	3	50.9	2.5
أمريكا الشمالية	1923.7	4.6	0.2	14.5	0.8
الشرق الأدنى	1801.9	91.5	5.1	14.5	0.8

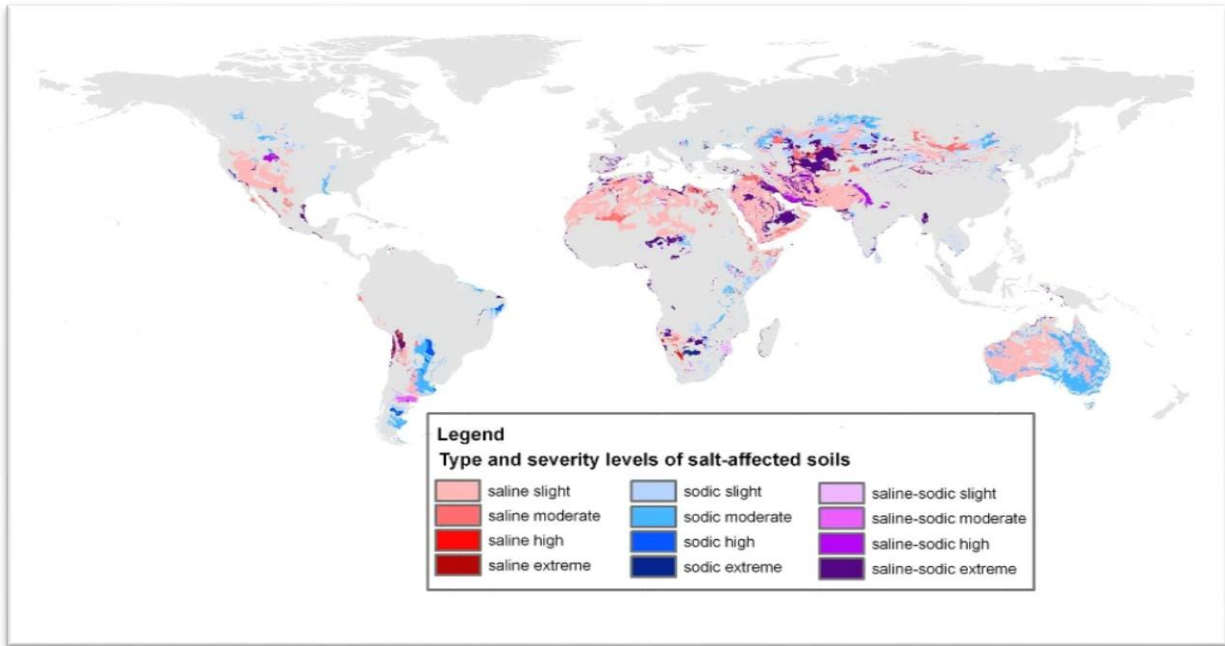

الشكل (5): توزيع الأراضي المتضررة بالملوحة عبر العالم.

(<http://www.clubgreen.nl/vraag/biosaline-agroforestry-and-forestry.html>).

تربة مالحة: saline soil، تربة صودية: sodic soil

### II-2-4-العوامل المساعدة على اتساع ظاهرة الملوحة :

وجد كل من Rhoades et al / 1992 ; Aurelie et al / 1995 ; Mouhouche and (Boulassel / 1999) أنّ من العوامل التي ساعدت على التّطور السّريع لظاهرة الملوحة تتمثل في: عدم اعتماد نظم جيّدة للصرف وارتفاع تكاليف استصلاح الأراضي المالحة، إضافة إلى ارتفاع معدّل التبخر واستعمال التسميد الغير منظمّ، اللّجوء إلى تبوير الأراضي (Eilers وآخرون / 2000). الرّي له دور كبير في ارتفاع ملوحة الترب (Kenfaoui / 1991 وAyer et Wexot / 2003).

### II-2-5-أنواع الأراضي الملحية :

من الصعب تحديد تركيز معيّن للملوحة في التربة يمكن أن يستخدم للترقية بين الأراضي الملحية والغير ملحية بسبب اختلاف النبات في درجة مقاومتها للإجهاد الملحي (الهلال / 1990)، حسب (Shainberg / 1975) قسّمت الأراضي الملحية على أساس كميّة الملح الذائب في محلول التربة، وكميّة الصوديوم القابل للتبادل الأيوني في التربة إلى ثلاثة أقسام كالتالي:

### II-2-5-1-أراضي قلوية ملحية :

وهي التي يصل فيها التوصيل الكهربائي لمحلول التربة المشبع إلى أكثر من 4 ميليومز / سم، وتصل النسبة المئوية للصوديوم القابل للتبادل الأيوني إلى أكثر من 15%، ورقم الحموضة (PH) لا تزيد عن 8.5.

### II-2-5-2-أراضي قلوية غير ملحية :

وهي التي تحتوي على كميّة كافية من الصوديوم القابل للتبادل الأيوني كافية للتأثير على نموّ معظم نبات المحاصيل، ولكنها لا تحتوي على نسبة كبيرة من الملح الذائب في محلول التربة، وتصل النسبة المئوية للصوديوم القابل للتبادل الأيوني إلى أكثر من 15% والتوصيل الكهربائي لمحلول تربتها المشبّع أقل من 4 ميليومز / سم، ورقم الحموضة (PH) لهذه الأراضي أكثر من 8.5.

### II-2-5-3-الأراضي الملحية :

وهي التي يصل فيها نسبة الملح الذائب في محلول التربة إلى تركيز يؤثر على نموّ معظم نباتات المحاصيل، ولكنها لا تحتوي على نسبة من الصوديوم القابل للتبادل الأيوني كافية لتغيير خواص التربة،

حيث تصل النسبة المئوية للصوديوم القابل للتبادل الأيوني إلى أقل من 15% والتوصيل الكهربائي لمحلول تربتها المشبع أكثر من 4 ميليومز/سم، ورقم الحموضة (PH) أقل من 2.5.

### II-2-6-6-ميكانيزمات مقاومة النبات للملوحة :

لابد من معرفة هذه الميكانيزمات لكونها تلعب دورا جَدَّ مهم في تنظيم مراحل الإنتاج (Luttge 1983 /، أكدّ (Gheesman / 1988) أن هذه الميكانيزمات مرتبطة فيما بينها وأن كل نبات له ميكانيزمات لمقاومة الملوحة يمكن تقسيمها إلى: تحمّل، تأقلم، مقاومة.

### II-2-6-1-التحمّل والحساسية :

تحمّل الأملاح من طرف النباتات مرتبط بقدرتها على التنظيم وبطور النمو، حيث وضّحت تحاليل المقارنة للتغذية المعدنية أنّ النوع الأكثر تحمّلا للأملاح هو الذي له القدرة على نقل الصوديوم "Na" في الأجزاء الهوائية للنباتات، وفرز الأملاح الزائدة على سطح الأوراق مما يجعله يحافظ على التركيز الثابت في النسيج النباتي (كاظم / 1985)، ونتكلم عن التحمل عندما يكون نموّ النباتات عاديًا مقارنة مع الشاهد وعن الحساسية عند ظهور أعراض النقص أو المعاناة، ويفسر تحمل النبات للملوحة إلى عدّة أسباب منها: تركيب الجدار النباتي (Chawarz et Gale/1984)، حيث يكون في الجذور سميكا وغنيًا باللجنين (بخلف / 1991). درست تأثيرات الملوحة على أصناف من النباتات السكرية والملحية وبالرغم من ذلك تبقى آلية تحمل الملوحة غير مفهومة جيّدًا (Hazégawa وآخرون / 2000).

### II-2-6-2-التأقلم مع الملوحة :

هو قابلية النباتات للتكيّف مع الوسط الملحي، وتختلف بحسب الأنواع النباتية. فالتكيّف في هذه الأوساط يترجم مدى المقاومة للأملاح (فرشة / 2001)، ويكون تكيّف النباتات مع الملوحة بطريقة فيزيولوجية (هاملي / 2003)، وهذا يخفض امتصاص الأيونات السامة والمتراكمة في فجوات الجذور والقسم الأرضي للنبات، وخفض الأيونات المتراكمة في الأعضاء الفتية والقمم النامية من القسم الهوائي (kozinska et Starek / 1980) فتطرّح الكلور-Cl من أجهزتها الهوائية لأن الكلور في البيئة المالحة يبطل امتصاص ونقل الأيونات لمسافات كبيرة والتي تكون ضرورية للنمو خاصّة النترات (باقة / 2010).

### II-2-6-3- مقاومة الملوحة :

مقاومة الملوحة من طرف النباتات ظاهرة معقدة جدًا، نظرا لتدخل العوامل المورفولوجية والتطورية الخاصة بالعمليات الفيزيائية والبيوكيميائية في هذه الظاهرة (Khadri et al / 2001) إمكانية مقاومة النباتات للملوحة متعلقة بتركيز الأملاح في الوسط الخارجي، نوع النبات، الضغط الأسموزي للنبات، والذي يتغير في حالة الإجهاد الملحي، نوع التربة وأطوار النمو (عمراني / 2006)، (غروشة / 2003).

مقاومة النباتات للملوحة يترجم بمدى قدرتها على البقاء في الوسط الملحي، النمو والإنتاج تحت ظروف الإجهاد الملحي (فرشة / 2001)، وهناك عدة مكنيزمات لمقاومة الملوحة نذكر منها مايلي:

#### أ-التعديل الأسموزي:

التعديل الأسموزي أو التكيف الأسموزي هو ارتفاع الضغط الأسموزي أو انخفاض الجهد المائي للمحتوى الخلوي نتيجة تراكم المواد الذائبة من أجل ميكانيزم المقاومة (Berrie et Heyde / 1977) (سعيد / 2006) التنظيم الأسموزي هو التحكم في الانتفاخ، أو حجم الخلايا والمنظم بواسطة الأنشطة الأيضية للخلايا (فرشة / 2001).

#### ب-التوزيع الداخلي للأيونات:

تكون القدرة على تبادل الأيونات نوعية، أي خامة بنوع النباتات والأيونات حيث يوجد ميكانيزم لتبادل أيونات الصوديوم "Na" على مستوى غشاء الجذور، والمتعلقة بمضخة البروتون "H" تعتمد المضخة في إخراجها للصوديوم وإدخالها للبيوتاسيوم على أنزيمات ATPases (Luttge / 1983)، التوضع الداخلي للأيونات ناتج عن نشاط أنزيمات تعتمد على الطاقة، فيكون التراكم الاختياري للبيوتاسيوم "K" في السيتوبلازم والصوديوم في الفجوات (Luttge / 1983).

#### ج-الطرْد والاقصاء:

يكون الطرد أو الاقصاء للأيونات بالحد من دخول أيونات الصوديوم "Na" والكلور "Cl" إلى داخل النبات، حيث يتم إيقافها على مستوى مراكز الامتصاص وتتراكم في أنسجة الجذور (Luttge / 1983) بفضل تأثير أيونات الكالسيوم  $Ca^{+2}$  على النفاذية الخلوية (فرشة / 2001)، (عمراني / 2005).

### د- الإفراز:

يتم إفراز الملح بواسطة الغدد والأوبار الحويصلية إلى السطح الخارجي للأجزاء الهوائية للنبات حيث يسمح بالحفاظ على تركيز ثابت للأملاح في الخلايا. ويكون الإفراز في الإجهاد الملحي (Luttge / 1983).

يمكن اعتبار أنظمة الضخ العاملة على مستوى أغشية الفجوات بمساعدة أنزيمات ATPases كآلية لإفراز النشاط حيث تقوم بضخ الصوديوم إلى داخل الفجوات (Luttge / 1983) توجد هذه الأنظمة عند النباتات المقاومة كالشعير (فرشة / 2001).

### هـ - التمييه أو التخفيف:

تكون عملية التمييه مرتبطة باحتباس شديد للماء و حدوث الانتفاخ الخلوي في النباتات المقاومة.

### • طرق أخرى لمقاومة الملوحة:

للتغلب على الضرر على نمو وإنتاج المحاصيل النباتية نتيجة نموها تحت الظروف القاسية للملوحة، يجب الاهتمام بالوسائل الزراعية الحديثة، مثل استخدام الأسمدة البوتاسية بالقرب من الجذور، وهذا لارتفاع كلوريد الصوديوم بين الحبيبات الترابية (غروشة / 2003) استخدام بعض المركبات الكيميائية مثل: منظّات النمو.

### II-2-7- تقسيم النباتات حسب مقاومتها للملوحة :

أكد (Piri et al / 1994) أن مقاومة النباتات للملوحة تقاس بمدى قدرتها على الاستمرار في النمو والإنتاج في الظروف الملحية وهذا راجع إلى عدة آليات منفصلة عن بعضها واعتبر (Kenfaoui / 1991) أن استجابة النباتات للملوحة ليست نفسها حيث نجد أن بعض الأنواع قد تعطي إنتاجا مقبولا في وجود الملوحة مقارنة بأنواع أخرى حيث يمكن تصنيف النباتات حسب استجابتها للإجهاد الملحي كمايلي:

### II-2-7-1- نباتات حساسة :

وهي التي ينخفض إنتاجها ب 20% بعد عتبة ملوحة تقدر ب 2 إلى 3 غ/ل مثل: الفاصوليا، الشامام، البصل، الخيار، الحمضيات، المشمش، العدس.

### II-2-7-2- نباتات مقاومة نوعا ما :

تتحمل تراكييز من الملح مقدارها 3.5 غ/ل مثل: النفل (Médicago sp)، الجزر والخوخ.

### II-2-7-3- نباتات مقاومة :

وهي تتحمل حتى 10 غ/ل من الملح مثل: الطماطم، الذرة، القمح والشعير.

### II-2-7-4- نباتات مقاومة جدًا :

وهي ذات أهمية خاصة للزراعة في الترب المالحة كالسبانخ، الشمندر، القطن، نخيل البلح الذي يتحمل حتى 18 غ/ل من الملح (Heller et al / 1998).

### II-3- الإجهاد الملحي :

يعتبر الإجهاد الملحي من أبرز إجهادات الوسط اللاحيوية، التي تؤثر سلبا على نمو النباتات وإنتاجية المحاصيل الزراعية، مما يهدد قدرة الزراعة على مسايرة الزيادة السكانية المتنامية (Flowers/2004 ; Munns et Tester / 2008).

أما (Hoffman et Mass / 1977) عرفا الإجهاد الملحي على أنه البيئة الحاوية على تراكييز مرتفعة من الأملاح الذوابة التي تؤدي إلى توقف نمو النبات وتطورها.

### II-3-1- تأثير الإجهاد الملحي على النبات :

### II-3-1-1- تأثير الإجهاد الملحي على الإنبات :

الملوحة تؤثر سلبا على جميع صفات الإنبات والنمو ( Zhang et al / 2010 ; Al mansouri ) عن طريق فرض ضغط أسموزي خارجي، يمنع الأخيرة من امتصاص الماء، أو بواسطة التسمم الأيوني، مما يعرقل عملية تعبئة المدخرات الغذائية وتمثيلها بواسطة الخلايا ومنه عدم مقدرتها على الانقسام أو التوسّع فيتأخر الإنبات وقد يؤدي ذلك إلى موت البذور (Zhang et al / 2010). وحسب ( Leyla et al / 2012 ) فإن الملوحة تؤدي إلى تأثيرات سلبية على سرعة الإنبات ومعدل وقدرة الإنبات وطول الجذير والسويقة وطول غمدها، وبشكل عام تأثيراتها تكون على كل الوظائف الفيزيولوجية وذلك متعلق



بنوع التربة، خصائصها الفيزيائية والكيميائية (Kamh / 1996)، نوع الأملاح، حركة الأيونات، ونوع النبات (Guignard / 1998).

### II-3-1-2- تأثير الإجهاد الملحي على نمو النبات :

تمنع الملوحة نموّ النبات عن طريق أربع طرق رئيسية، ألا وهي الضغط الأسموزي، السميّة النوعية للأيونات، الأكسدة واختلال التوازن الهرموني (Ashraf / 2009)، بحيث تعمل الملوحة على تغيير التوازن المائي والأيوني للأنسجة (Greenway and Munns / 1980) على مستوى الأوراق، وهذه الظاهرة متلازمة مع انخفاض بالامتلاء (الانتفاخ)، عقب انخفاض في تبدل الجهد المائي بين النبات والوسط (Levigner et al / 1995)، كما تؤدي إلى زيادة تراكم أيونات معدنيّة مثل  $Na^+$  و  $Cl^-$  في الأنسجة بتراكيز سامّة (إجهاد أيوني) (Sabahat and Ajmal khan / 2002 ; Moseki / 2007).

### II-3-1-3- تأثير الإجهاد الملحي على نبات القمح :

يعتبر القمح حسب (Mass et poss / 1989) من المحاصيل الحقلية متوسطة المقاومة للملوحة حيث يستجيب لتراكيزها المختلفة، فعند ملوحة تقدر ب 8.8 ds/m عدد نباتات القمح المنبتة ينخفض بنسبة 50% (Francois et al / 1986)، أما المرود فينخفض بنفس النسبة 50% عند مستوى ملوحة يقدر ب 13ds/m (Ayers and Wexot / 1976) وأحيانا يمكن خسارة كل المحصول (Al karaki / 2001).

حسب (Kosimska / 1980) تؤثر الملوحة سلبا على النمو القطري للحاء جراء اختلال التوازن الهرموني فينخفض بذلك طول ساق نبات القمح وعدد الأشطاء الابتدائية والثانوية وعدد الخلف والعقد للحاء والوزن الجاف للأوراق، وكذلك عدد السنبيلات ضمن السنبلّة الرئيسيّة وعدد الحلق الناتجة عند النضج تنخفض مع تزايد معدّل الملوحة وهذا حسب دراسة (Azmi et Alam / 1990) وبالتزايد المفرط ينخفض مرود الحبوب والقشّ عند نبات القمح حسب دراسات (Lesch et al / 1992).

### II-3-2- تأثير الإجهاد الملحي على مورفولوجيا النبات :

#### II-3-2-1- تأثير الإجهاد الملحي على الجذر :

إن النسيج الجذري أكثر تعرضا للتوتر الملحي (Lin and Kao / 1995)، كما أوضح (محمد /1980) أن حدوث اضطراب في عملية انقسام الخلايا واستطالتها ينجر عليه تثبيط في النمو الطولي والأفقي لجذور النبات القمح النامي في وسط به بتركيز 50 ميلي مول.

#### II-3-2-2- تأثير الإجهاد الملحي على الساق :

بين (Abd el basset et al / 2010) نمو السويقة يتم تثبيطه عند التركيز 5 غ/ل، وهذا ما أكده كذلك (Ahmed / 2010). وأوجد كل من (Udoveko et al / 1974) عن (سارة معارفية / 2009)، (الشحات / 2000)، أن الملوحة تعمل على تقزم السيقان الرئيسية وتقلل تكوين الفروع الجانبية الحاملة لأوراق قليلة العدد صغيرة الحجم والمساحة مما يؤدي إلى ضعف المجموع الخضري في الحجم والوزن.

#### II-3-2-3- تأثير الإجهاد الملحي على الأوراق :

أشار (Bernestein et al / 1993 ; Lazof et al / 1991) أن معدل طول الأوراق أحد المظاهر المرفولوجية التي تتأثر بالتوترات الملحية، وعلاوة عن هذا الأخير يحدث انخفاض في الكتلة الحيوية للمجموع الخضري نتيجة الشيخوخة المبكرة للأوراق وموتها (Herralde et al / 1998) وبشكل عام أكدت الأبحاث أن الملوحة تظهر تأثيراتها الأولية على القمة النامية وكذلك على الأوراق الفتية، حيث تختزل مساحة سطح الأوراق ووزنها الرطب (Save et al / 1993 ; Bernestein et al / 1993) وجراء انخفاض جهدها المائي (Romero et al / 2001). كما وضّح (Youcef et al / 2003) أن درجة الإستحاث الورقي تعتبر إحدى الاستجابات المرفولوجية للتوترات الملحية للنبات.

#### II-3-3- تأثير الإجهاد الملحي على التراكم البيوكيميائية للنبات :

وتسبب تأثيرا معبرا في كثير من المواد العضوية كالصبغات والأحماض الأمينية والسكريات ومنه تسبب تراجعاً معبراً في الإنتاج (Hamza / 1980 ; Delauney and Verma / 1993 ; Roosens et al / 1999).

### II-3-3-1- تأثير الإجهاد الملحي على تراكم البرولين :

تتعرض النباتات للعديد من الإجهادات وتحاول التغلب عليها عن طريق زيادة بعض المركبات الخاصة مثل: البرولين (Stewart et al / 1966)، حيث يختلف تراكمه من صنف لآخر حسب تراكيز الملوحة ويبيدي هذا تباينا كبيرا وملحوظا بين الأصناف المتحملة والحساسة ويختلف كذلك من عضو لآخر في النبات حيث لوحظ أنّ قيمته تكون عالية في الساق عند التراكيز العالية للملوحة (Djerroudi et al / 2010)، إذا فالبرولين يلعب دور واقى أسموزي فعّال وهو مفتاح الحماية ضد التوترات الخارجية كما يعرف كذلك بمحدد تحمّل الملوحة (Dogan et al / 2010).

إن تركيز البرولين يرتفع بارتفاع تراكيز الملوحة وأن هذا التأثير يكون معنوي وهذا ما أكدّه (Khalid et al / 2009).

### II-3-3-2- تأثير الإجهاد الملحي على تراكم السكريات :

يرى (Hubac and vieira Desilva / 1980) أن الملوحة تحدت ارتفاع شديد في محتوى السكريات الذائبة نتيجة فقد السيطرة على عملية تخليق السكريات المعقدة أو زيادة تركيز Sucrase Sacarose نتيجة الإماهة العالية للنشاء حسب (Gollek / 1980) عن (Hubak and vieira / 1980 ; Hamza / 1980 ; Desilva / 1980)، كما أوضح (Bernstein et Heyward / 1958) أن في وجود الملوحة تتراكم الكربوهيدرات المتبقية بتركيز مرتفع لأنّ النباتات النامية في الظروف العادية يقل في أنسجتها المستوى الكربوهيدراتي بصورة سريعة لاستخدامه في تكوين الخلايا الجديدة وإنتاج النّموات والفروع الخضرية والدخول في عمليات التمثيل.

### II-3-3-3- تأثير الإجهاد الملحي على تخليق الصبغات التمثيلية :

أشار (Romero et al / 2001) أن المحتوى الكلي للكلوروفيل في وحدة المساحة يرتفع في التراكيز العالية للملوحة، لكن (Ferguson et al / 2002) ذكر العكس بأنه ينخفض بسبب ارتفاع الملوحة، ولقد أيده في ذلك كل من (Xu et al / 2008)، (Hajer et al / 2006)، (Heidari / 2012)، حيث ذكروا بأن كمية الكلوروفيل Chlb تكون أقل من Chla تحت الظروف الملحية وينخفضان كلّما ارتفعت الملوحة.

انخفاض كميّة الكلوروفيل تختلف من صنف لآخر فالأصناف الحساسة ينخفض فيها أكثر من الأصناف المتحمّلة (Taffou et al / 2010). وبهذا فإن الكلوروفيل يعتبر محدد مقاومة النبات المتحملة للملوحة من النبات الحساسة من قيمة الكلوروفيل (Dogan et al / 2010).

### III- الهرمونات النباتية :

الهرمونات هي عبارة عن مادة عضويّة تنتج في خلايا محددة ويتم تأثيرها في نقاط بعيدة من مناطق تكوينها، ضئيلة التركيز، غير نوعية التأثير، نباتية المصدر طبيعيّة التكوين وعندما يتمّ تصنيعها كيميائيًا تسمى منظمات نمو النبات (Kaya et al / 2009)، ومنه فإن ما نلاحظه من مظاهر النمو قد يكون محصّلة لتأثير الهرمونات المختلفة (نزار / 1999).

أولى الملاحظات عن منظمات النمو كانت من قبل الباحث (Du Mocean / 1958)، ويرى كل من (Attiya and Jaddoa / 2010) أنّ الهرمونات النباتية تؤدي دورا هاما في إنبات البذور إذ يتطلب هذا الأخير نظاما إنزيمياً وهذا النظام يكون تحت تأثير هذه الهرمونات، فهي تعمل كإشارة كيميائيّة للعضويّة وتكون تأثيراتها سلبية أو إيجابية على النشاط الأيضي (Gasper وآخرون / 1996)، إضافة إلى أنّها تظهر مدى واسع من الاستجابات معتمدة على نوعيّة العضو أو النسيج الذي يظهر فيه نشاطها (مرسي وع. الجواد / 1972)، وعليه من الممكن الاستفادة من معرفة تأثير الهرمونات النباتيّة إمّا بإضافتها للنبات أو بإضافة مواد تلفها أو تزيد من فعاليتها (ع. العظيم وآخرون / 1989، سعيد / 1977).

### III-1- أنواع الهرمونات النباتية :

لقد بيّن كل من (Heller et Lance / 2000) و (Petter / 2005) أن هناك عدّة أنواع من الهرمونات النباتية المختلفة التركيب الكيميائي ومتباينة التأثير البيولوجي، فقد تكون الهرمونات منشّطة كالأوكسينات وخاصّة والجبريلينات والسيتوكينات، أو هرمونات مثبّطة كالإيثيلين وحمض الأبسيسيك (Finketstein / 2004 ; Jimenez / 2005 ; Santar / 2009)، والفيثولات (سميحة، غنية / 2006) ويضيف كل من (Campble et Reece / 2004) إلى هذه المجموعة البراسينوسترويدات.

وعموما لا يمكن الحكم على الهرمونات ما إذا كانت منشّطة أو مثبّطة لأن ذلك يعتمد على التراكيز المستعملة، فهي تصبح مثبّطة للنمو حينما تستعمل بتركيز مرتفعة (حوادق وحرثي / 2013).

### III-2-2- السيتوكينات :

في السنوات الأخيرة اتجهت أنظار العالم بتركيز اهتماماتهم التجارية على استعمال العديد من منظمات النمو النباتية خاصة السيتوكينات من أجل تحسن الصفات النوعية وزيادة الجودة الإنتاجية لكثير من حبوب التجيليات الاستراتيجية (غروشة / 2003)، في مواد تعمل على انقسام الخلايا وتأثيرها قليل (محمد / 2003؛ ع. المنعم وآخرون / 1992)، ولكن حسب (Jean / 2000) فإنها تنشيط الانقسام الخلوي لكن في وجود الأوكسين الذي يشارك في النمو وتمدد الخلايا.

### III-2-1- المصادر الطبيعية للسيتوكينات :

تتخلق هذه المركبات في قمم الجذور (مصطفى / 1977)، ووضّح (الشحات / 2000) أنّ هذه المواد تتركز في كلّ من الثمار والجذور النباتية وتتجمّع بعد ذلك في جنين البذور وكذلك هي توجد في العقد الجذرية والقمم الطرفية. أمّا (Skene / 1976) فقد أشار إلى أنّ جميع الدراسات والبحوث المتعلقة بمراكز الإنتاج للسيتوكينات أثبتت أنّ مصدر هذه الهرمونات هو الجذور النباتية، وهي توجد في النباتات الراقية إمّا في صورة حرّة أو على هيئة مركبات ناقلة للـ ARN الخاصة بالأحماض الأمينية، وتختلف هذه الهرمونات باختلاف المصدر النباتي (سارة معارفية / 2009).

### III-2-2- اكتشاف السيتوكينات :

اقترح مصطلح السيتوكينين Cutokinin من قبل العالم (Skoog et al / 1965) ويرمز له بالرمز CKC حيث عرّفه على أنّه المركبات الطبيعية أو الصناعية التي تحفز الانقسام الخلوي في أعضاء النباتات المختلفة بصرف النظر عن نشاطها (سارة معارفية / 2009). ولقد استخدمت طرق حصرية بيولوجية كثيرة للكشف عن نقاط CKC مثل: انقسام الخلية وزيادة حجم الخلايا والتمايز (Fox / 1969).

كان الاكتشاف الأول للسيتوكينات على يد العالم النمساوي (Haberbandt) في الستين الأولى من القرن العشرين. إذ تبين له وجود مركّب غير معروف تركيبه الكيميائي يشجّع الخلايا لدورات البطاطا على الانقسام، وكان هذا الاكتشاف أول دليل علمي يثبت أنّ النباتات الراقية تنتج مركبات عضوية متميزة بسرعة الانقسام الخلوي للخلايا، وأعلن (Overbeck / 1940) عن وجود مركبات عضوية في أندوسبارم ثمار جوز الهند وهي تسرع الانقسام الخلوي للأنسجة النباتية. كما اكتشف العالمان (Van Miller / 1941) وجود السيتوكينات في حليب جوز الهند، وتمكّن (Miller et al / 1955) من فصل وعزل مركب الكينيتين من خميرة ADN.

أثبت العالم (Skoog / 1954) أنّ إضافة الأنسجة الوعائية لأيّ نبات إلى نبات الدّخان يؤدي إلى زيادة انقسامه الخلوي.

كل المحاولات لبلورة ومعرفة أصل هذا المركّب لم تكن ناجحة مع ذلك تمكّن (Lathan / 1967) من إستخلاص السيٲتوكينين في صورة بلّورات نقيّة من حبوب الدّرى السّكرية، بعدما استخلصه (Miller / 1965) قبله من بذرة الذرة الغير الناضجة. وفي دراسة مشتركة (Miller et Latham / 1967) أثبتت هو ومساعدته أنّ هذا المركب السيٲتوكيني الزياتين.

واشار (Johan / 2001) ان Jehan تمكن من اكتشافه في النباتات الزهرية سنة 1964.

كما أشار (الشّحات / 1990) أنّ العالم (Vanstadon / 1975) تمكّن من فصل مركبين من حبوب الدّرى الصّفراء غير تامّة النضج هما Zeatine و Zeatine riboside.

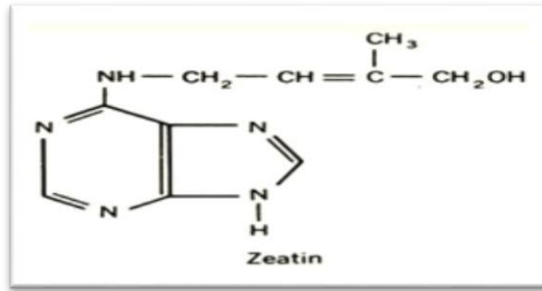

شكل (6): التركيب الكيميائي لأول مركب سيتوكيني.

### III-2-3- انتقال السيٲتوكينات :

تنتقل السيٲتوكينات من أماكن تكوينها إلى الأجزاء الأخرى في النّبات خاصّة الأوراق الخضراء عبر الأوعية الخشبيّة النّاقلة (عبد العزيز وآخرون / 2000؛ Heller et al / 1990)، لكي تساهم في النّمو والانقسام وعمليات التمثيل الضوئي ولتتحول إلى مواد أبيضية أخرى ولهذا السبب تعتمد الأوراق على الهرمونات للمحافظة على طبيعتها الحيويّة (Skene / 1976)، وتركيز الهرمونات يكون في محلول العصارة النباتية لشدة قابليتها لإذابة ذلك، ويكون الانتقال في نفس الوقت. (جامع وبوشوخ / 2013)، وحسب (الشّحات / 1990). ثبت أنّ حركة وانتقال السيٲتوكينات تكون سريعة بعكس منظمات النّمو الأخرى.

### III-2-4- أدوار السيبتوكينات :

تحدث السيبتوكينات بعض التغيرات أو التحوّرات المورفولوجية إضافة إلى التفاعلات الكيميائية نستدرجها فيمايلي:

1. كسر كمون البذور والدّرنات (برناردس ودونالد / 1966).
2. السيادة القميّة وزيادة إلغاء البراعم الجانبية (Robert et Catesson / 1990).
3. زيادة حجم الخلايا ولها تأثير مثبت للنمو الطولي (Hopkins / 1995).
4. تحديد الجنس في النبات وذلك بتحويل الأزهار المدكّرة إلى أزهار خنثى عن طريق تنشيط المبيض (Kaminek et al / 1992).
5. منع تساقط الأعضاء الزهرية أثناء عمليتي التلقيح والإخصاب وكذلك الثمار الصّغيرة (مرسي وعبد الجواد / 1975).
6. تكوين الثمار اللابذرية (Mazliak / 1997).
7. تراكم حبيبات النشاط والمؤاد البروتينية والأحماض النووية (Gausse et al / 1982).
8. تراكم المواد الفعالة في النبات عند رشّها بالمركبات السيبتوكينية (الشّحات / 2000).
9. تأخير شيخوخة الأوراق وذلك حسب (Woolhouse / 1960).

إن أول مركب طبيعي مكتشف هو مركّب الزياتين (محمد / 2003). وسنختص في دراستنا هذه على مركّب الكينيتين:

### III-3- الكينيتين :

اشتق اسم ال Kinitine من كلمة Kininis التي تعني الانقسام، وهو أول السيبتوكينات الصناعيّة المكتشفة والمحصل عليه من اماهة ADN ذات المصدر الحيواني تحت تأثير ظروف خاصّة من الحرارة العاليّة والضغط المرتفع (Come et al / 1982; Williame / 2003)، وحسب (الشّحات / 2000، روبرت وفرانسييس / 1993) فقد فصل واستخلص لأول مرّة عام 1955 من طرف Miller ومساعدوه من سابحات Herring Sperm كمركب متميّز بالنشاط البيولوجي في سرعة الانقسام الخلوي لنخاع ساق الدخان أطلق عليه مركّب الكينيتين، اسمه العلمي 6-Furfurylamino purine. وزنه الجزيئي 215.2 مول/غ (Nultsch / 1998) وتعود فعاليته لوجود نواة البيورين تحمل زمرة اهميّة الموضع السّادس، صيغته العامّة  $C_{10}H_9ON_5$  وهو يذوب في المذيبات العضويّة (كريمة / 2003).

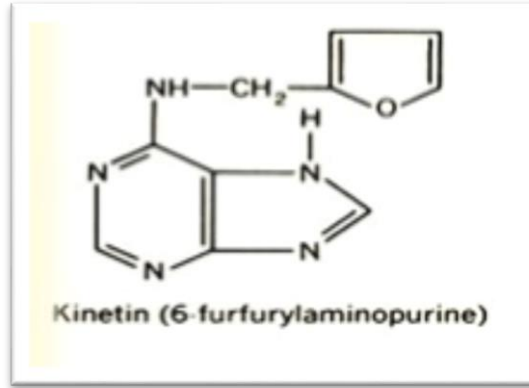

شكل (7): التركيب الكيميائي للكينيتين.

### III-3-1- الدور الفيزيولوجي للكينيتين :

الكينيتين أحد المركبات التي تعمل على تنظيم النمو والإنتاج لكثير من النباتات المختلفة عائلًا حسب ما أشار إليه (غروشة / 2003).

وأعلن (El-Shafey et al / 1994) أنّ نبات الأفت المعامل رشًا بمحلول Kin (10-100 جزء في المليون) مؤديًا إلى غزارة عدد الأوراق وزيادة مساحة الأوراق والوزن الخضري الطّازج والجاف للنمو الخضري والجذري.

وأثبتّ (ع. الغني وإيمان / 1998) أنّ معاملة نبات الشّممر بتركيز 40 مع الكينيتين أدت إلى زيادة معنويّة في طول النبات وعدد الأفرع والنورات والوزن الرّطب والجاف للأعضاء النباتيّة المختلطة، كما أدت إلى زيادة المحتوى الكيميائي للأوراق ومحتوى الثّمار من الزيت الطّيّار.

وأعلن (Khalil et al / 1978) أنّ نبات القمح المعامل بال Kin يؤدي إلى زيادة النمو والإنتاج والارتفاع في المحتوى الكربوهيدراتي والنيتروجيني الكلّي للأوراق والحبوب. كما ذكر (Wolf / 1977) أنّ معاملة أوراق الشعير بالكينيتين قد تعمل على منع تكوين الكلوروفيل وتؤدي إلى تغيير النسبة بين الكلوروفيل "a" و"b".



الباب الثاني

الطرق ومواد البحث

## الطرق ومواد البحث

تم إجراء التجربة الزراعية للدراسة البحثية خلال الموسم 2015-2016، تحت الظروف البيئية والمناخية للبيت الزجاجي الكائن بشعبة الرصاص بجامعة الاخوة منتوري قسنطينة، حيث تراوحت درجة حرارة البيت الزجاجي بين 20-25° نهاراً، 8-10° ليلاً، أما الرطوبة فتراوحت بين 75-85°.

### 1-الهدف من الدراسة:

تهدف هذه الدراسة إلى تحديد تأثير فعل كل من الملوحة والمعاملة بهرمون الكينيتين رشا على الأوراق، وذلك من خلال المقارنة بين سلوك صنفين من القمح من العائلة Poacées أثناء فترة النمو الخضري في أوساط ملحية مختلفة ومعاملتها بالكينيتين.

### 2-المادة النباتية:

تضمنت التجربة العاملية صنفين من القمح (*Triticum vulgare* L) مستوردين وهما:

الأول: القمح الصلب (*Triticum durum*) صنف Ciccio، والثاني هو القمح اللين (*Triticum aestivum*) صنف Anforeta. وتم الحصول على البذور من محطة التجارب الحقلية I.T.G.C المتواجدة بالخروب شرق (قسنطينة) ب 15 كلم.



شكل (8): نبات القمح الصلب، **VARIETA' CICCIO** وأماكن زراعته في إيطاليا

(PRO.SE.ME sil/SNC, Contrada Grottaalda-94015Piazza Armerina (EN)-Italia/P.I.  
02066470390.)



شكل (9): نبات القمح اللين، صنف: Anforeta.

([Proseme.sewizioclienti@hotmail.it](mailto:Proseme.sewizioclienti@hotmail.it)/informazioni legali/privacy policye cookie policy/sitemap.)

جدول (3): أصل وخصائص الأصناف المدروسة

(PRO.SE.ME srl/SNC, Contrada Grottaalda-94015Piazza Armerina (EN)-Italia/P.I. 02066470390.)

الصنف	مصدره	الخصائص المرفولوجية	الخصائص الزراعية	المقاومة
1 Ciccio	جنوب إيطاليا	الساق: متوسط ذو شكل منخفض. السنبلة: بيضاء اللون.	النضج: في وقت مبكر. وقت الزرع: من 10 نوفمبر-10 ديسمبر. كثافة الزرع: 350-400 بذرة / م.	مقاوم للبرودة. مقاوم جيد لدرجات الحرارة العالية. مقاوم للعفن. مقاوم للصدأ الأصفر. مقاوم لتبقع الأوراق.
2 Anforeta	جنوب إيطاليا	ارتفاع النبات: متوسط ذو شكل وتناول. اللون السنبلة: بني. الصلابة: لينة. نوعية الحبوب: جيدة.	النضج: في وقت مبكر. الوزن: 82-84كلغ/ هكتار. وزن 1000 حبة: 30-40غ. المردود: عالي وجيد.	مقاوم للبرودة والجفاف. مقاوم جيد لدرجات الحرارة العالية. مقاوم للخدش. مقاوم للصدأ الأصفر. مقاوم لتبقع الأوراق مقاوم لفطر البياض الدقيقي.

### 3- عينة التربة:

تمت الزراعة في تربة منقولة من أمام البيت الزجاجي الذي أجريت فيه التجربة بعد تجفيفها هوائياً وغربلتها ونخلها بمنخل قطر ثقوبه (2 ملل) للتخلص من الشوائب الموجودة بها لتكون جاهزة للزراعة، عُبئت بها الاصص المستعملة للتجربة وتم اخذ 1 كغ من هذه التربة لإجراء التحاليل الطبيعية والفيزيائية والكيميائية.

### 4- تصميم التجربة:

صممت التجربة بطريقة إحصائية بحيث استعمل فيها صنفين من نبات القمح Triticum، عومل كل صنف بخمسة تراكيز من الملوحة ( $S_4; S_3; S_2; S_1; S_0$ ) على التوالي، ومستوى واحد من الرّش بمنظم النمو الكينيتين على المجموع الخضري لنبات القمح، حيث تم تكرار كل معاملة تحت المستوى الواحد ب (3) مكررات ( $S_0V; S_0V; S_0V$ ) وبالتالي احتوت الدراسة على:

صنف النبات × تراكيز الملوحة × مستوى منظم النمو × عدد المكررات = 30 وحدة تجريبية

$$(2) \times (5) \times (1) \times (3)$$

جدول (4): توزيع المعاملات والمستويات

الصنف 2			الصنف 1			صنف النبات
						تراكيز الملوحة
3	2	1	3	2	1	المكررات
$S_0V_{II3}$	$S_0V_{II2}$	$S_0V_{II1}$	$S_0V_{I3}$	$S_0V_{I2}$	$S_0V_{I1}$	$S_0=0$ الشاهد
$S_1V_{II3}$	$S_1V_{II2}$	$S_1V_{II1}$	$S_1V_{I3}$	$S_1V_{I2}$	$S_1V_{I1}$	$S_1=1000\text{ppm}$
$S_2V_{II3}$	$S_2V_{II2}$	$S_2V_{II1}$	$S_2V_{I3}$	$S_2V_{I2}$	$S_2V_{I1}$	$S_2=3000\text{ppm}$
$S_3V_{II3}$	$S_3V_{II2}$	$S_3V_{II1}$	$S_3V_{I3}$	$S_3V_{I2}$	$S_3V_{I1}$	$S_3=6000\text{ppm}$
$S_4V_{II3}$	$S_4V_{II2}$	$S_4V_{II1}$	$S_4V_{I3}$	$S_4V_{I2}$	$S_4V_{I1}$	$S_4=8000\text{ppm}$

حيث: S: الملوحة.  $V_1$ : الصنف الأول.  $V_2$ : الصنف الثاني.

### 5- سير التجربة:

#### 5-1- عملية الزراعة:

ملئت أصص بلاستيكية دائرية ذات أبعاد (26سم) كارتفاع و(22سم) كقطر بالتربة الزراعية المنخولة والجافة هوائياً حيث احتوى الأصيص الواحد على 4 كغ من التربة. وتمت الزراعة فيها مباشرة يوم 2016/01/21، بمعدل 18 بذرة لكل أصيص وذلك باستخدام ورقة دائرية لها نفس قطر الأصيص متقوبة ب 18 ثقب وعلى أبعاد متساوية وعلى عمق متساوي أي حوالي (2 سم). كما هو مبين في الشكل (10):

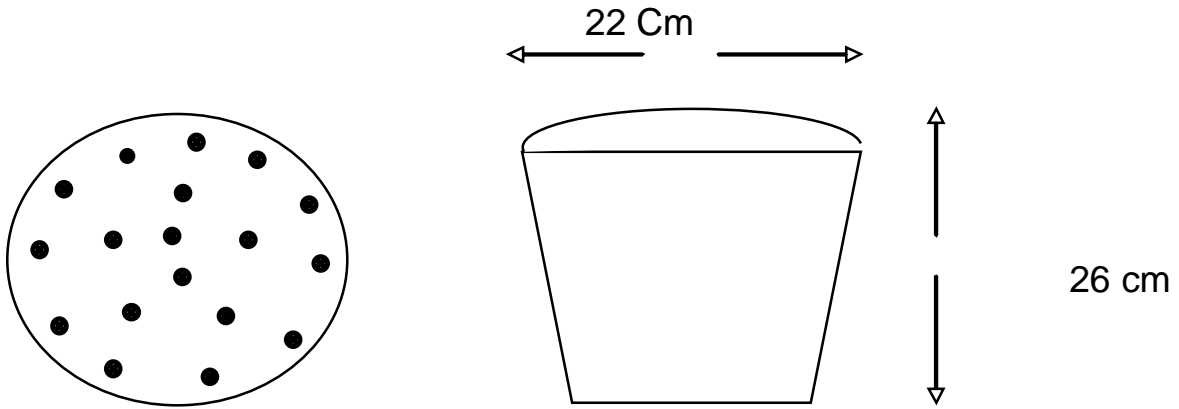

شكل (10): أبعاد الإصص وكيفية الزرع.

❖ رتبت الإصص داخل البيت الزجاجي على النحو التالي، وكما هو موضح في الشكل (11):

S4 ANFORETA			
S3 ANFORETA			
S2 ANFORETA			
S1 ANFORETA			
S0 ANFORETA			
	3	2	1

صنف ANFORETA

S4 CICCIO			
S3 CICCIO			
S2 CICCIO			
S1 CICCIO			
S0 CICCIO			
	3	2	1

صنف CICCIO



شكل (11): مخطط وحدات التجربة

### 5-2-عملية السقي:

بعد الزراعة مباشرة تم السقي بالماء العادي (ماء الحنفية) بمعدل السّعة الحقلية، وكانت هذه العملية تتم مرتين في الأسبوع حتى خروج البادرات، وخفضت أحيانا حسب عامل انخفاض درجات الحرارة داخل البيت الزجاجي فأصبح السقي مرّة في الأسبوع.

### 5-3-عملية التخفيف:

تم إجراء عمليّة التخفيف يوم 2016/02/01 أي بعد حوالي أسبوع من الزراعة بمعدل 14 نبتة في كل أصيص وجعلها متساوية في كلّ الأصص، ثم تركت النباتات تنمو طبيعيا مع مراقبتها يوميا.

### 6-طريقة تحضير محاليل المعاملات:

#### 6-1-تحضير محلول كلوريد الصوديوم:

تم تحضير المحلول بإذابة اوزان مختلفة من ملح كلوريد الصوديوم Na cl (مغ) في لتر من الماء المقطر للحصول على التراكيز التالية: 1000ppm، 3000ppm، 6000ppm، 8000ppm.

#### 6-2-تحضير محلول هرمون الكينيتين (30 Ppm):

للحصول على تركيز 30ppm من محلول الهرمون تم اذابة 30 mg من هرمون kin في لتر من الماء المقطر مع التحريك المستمر للحويلة الزجاجية التي تم تعريضها للتسخين وذلك للتأكد من الذوبان التام للمادة.

### 7-معاملات الدراسة:

#### 7-1-معاملات الملوحة:

بعد مرور 25 يوم من عملية الزرع وخلال مرحلة النمو الخضري تمت معاملة كل صنف لنبات القمح تحت التجربة بمحلول ملحي ذي تراكيز معلومة من الملوحة وحسب معاملات محددة في التجربة، وقد تم ري النباتات مرتين خلال هاته الفترة وبكمية (500 ملل) لكل اصيص. بحيث كانت المعاملة الثانية بعد أسبوع من اجراء المعاملة الأولى.

## الطرق ومواد البحث

تمت المعاملة بخمسة تراكيز ملحية على صورة محلول ملحيّ تبعاً للتراكيز الموضحة في الجدول التالي:

الماء المستعمل	التركيز	معاملات الملوحة
ماء الحنفية بدون إضافة NaCl	0ppm	S <sub>0</sub> (الشاهد)
محلول ملحي	1000ppm	S <sub>1</sub>
محلول ملحي	3000ppm	S <sub>2</sub>
محلول ملحي	6000ppm	S <sub>3</sub>
محلول ملحي	8000ppm	S <sub>4</sub>

### جدول (5): تراكيز المعاملة بالملوحة

حيث: 1000ppm هي جزء في المليون، وتقدر بـ 1000 mg/l .



شكل (12): تطبيق الإجهاد الملحي.

### 2-7-المعاملة بمنظم النمو Kin:

لإعاقة التأثير السلبي للملوحة ولتشجيع النمو المتزامن للنباتات في الظروف البيئية المجهدة. تم رش المجموع الخضري لنباتات صنف القمح مرتين بمنظم النمو الكينيتين وكان ذلك في الصباح الباكر لتفادي تبخره، كما يمكن ان تتم هذه العملية بعد غروب الشمس. أمّا الشاهد فعومل بالماء العادي. وتمّ استعمال هرمون الكينيتين بتركيز واحد (30ppm)، ونظراً لتعدد طرق استعمال او معاملة النباتات بمواد النمو والهرمونات، فقد اخترنا لهذه الدراسة نهج واحد فقط والمتمثل في الرش بواسطة بخاخة.



## الطرق ومواد البحث

الرشة الأولى كانت بعد مرور 39 يوم من الزراعة اما الرشة الثانية فكانت بعد 10 أيام من المعاملة الأولى.



شكل (13): معاملة النبات رشا بالكينيتين.



شكل (14): بعد 10 أيام من معاملة النبات رشا بالكينيتين

### 8- الدراسة التحليلية المطبقة في هذه التجربة:

أولاً: الدراسة التحليلية الكيميائية المطبقة على التربة:

تتلخص خطوات التحليل الكيميائي تبعا للإجراءات التالية:

### 1- تقدير الصفات الكيميائية والفيزيائية للتربة:

#### 1-1- تقدير السعة الحقلية:

تمّ تقدير السعة الحقلية بملء اصيص بتربة الدراسة الجافة والموزونة، ثم قدرنا وزن الماء بعد ذلك تم إضافة الماء لغاية تشبعها، وتركت لتجف لمدة 24 ساعة. تمّ وزن العينة وقدرت السعة الحقلية كما هو مبين في الجدول (6):

جدول (6): قياس السعة الحقلية

بعد 24 ساعة	العينة
4000	وزن التربة جافة (غ)
2000	حجم الماء المضاف (ملل)
197,5	وزن الاصييص فارغ (غ)
160	حجم الماء النازل (ملل)
500	السعة الحقلية (ملل)

#### 2-1- القوام:

تم تحديد قوام التربة عن طريق التوزيع الحجمي لحبيبات التربة وذلك باستخدام طريقة الماصة Pipette de Robinson بدون التخلص من الكربونات والمعروفة بطريقة ( / Kilmer Alexander 1949) والموضحة بالتفصيل عن طريق (Matérieux / 1954) وذلك للتعرف على مكونات تربة التجربة من الرمل، السلت، الطين.

#### 3-1- تحضير مستخلص معلق التربة:

تمّ تحضير مستخلص التربة بوضع 40 غ من التربة الجافة هوائياً والمنخولة بمنخل قطر ثقوبه 2 ملم، في دورق مخروطي واضيف إليها 100 ملل من الماء المقطر. ثم رجّت فوق جهاز الرّج لمدة ساعتين، وبعد ذلك تمّت عملية الترشيح بواسطة ورق خاص والرّاشح هو مستخلص معلق التربة المائي.

## الطرق ومواد البحث

وقدر في هذا المستخلص مايلي:

أ. تقدير الأس الأيدروجيني أو PH التربة:

بعد مدّة من تحضير مستخلص معلق التربة باستخدام جهاز **PH Mètre** تمّ الحصول على PH التربة حسب ما أشار إليه (غروشة / 1995).

ب. تقدير ملوحة التربة أو التوصيل الكهربائي:

قدرت الملوحة في مستخلص معلق التربة المستخدمة في الميدان العملي بواسطة جهاز **conductivité mètre** حسب ما أشار إليه (Richards et al / 1954).

ت. معايرة الكلوريد في مستخلص التربة:

اتبع في تقدير الكلوريد الطريقة التي أشار إليها (غروشة / 1995) والتي يمكن توضيحها باختصار كمايلي:

أخذنا 10 ملل من مستخلص التربة ووضعناها في ورق مخروطي جاف نظيف سعته (250 ملل) أضفنا إليه 3 قطرات من دليل كرومات البوتاسيوم  $K_2CrO_4$  (5%)، ثم أجرينا عمليّة المعايرة بواسطة محلول نترات الفضة  $AgNO_3$  عياريته (0.5%) و اضافته الى المستخلص نقطة نقطة مع التحريك حتى الوصول إلى نقطة التعادل وهي نقطة ظهور لون بني محمر دائم، عندها نوقف المعايرة ليصبح الحجم المستهلك من نترات الفضة ح1.

أنجزنا تجربة الشاهد بنفس الخطوات السابقة مع استبدال مستخلص المعلق بالماء المقطر ثم سجلنا حجم نترات الفضة المستهلكة وكان ح2.

تمّ حساب تركيز الكلوريد كمايلي:

ميلي مكافئ في اللتر من الكلوريد =  $(ح1 - ح2) \times ع /$  حجم المستخلص المأخوذ  $\times 1000$ .

حيث:

ح1: حجم نترات الفضة  $AgNO_3$  في حالة العينة.

ح2: حجم نترات الفضة  $AgNO_3$  في حالة الشاهد.

## الطرق ومواد البحث

ع: عيارية نترات الفضة.

ث. تقدير الكربونات والبيكربونات:

حسب ما أشار إليه (غروشة / 1995) تم حساب الكربونات والبيكربونات في مستخلص التربة وفقاً للطريقة التالية:

أخذنا 10 ملل من مستخلص التربة ووضعناها في ورق مخروطي حجمه 150 ملل وأضفنا إليه 3 نقاط من الفينول فتالين فلم يلاحظ ظهور اللون القرنفلي وهذا دلالة على عدم وجود الكربونات، وانتقلنا مباشرة للكشف عن البيكربونات في نفس المستخلص بإضافة قطرتين من كاشف برتقالي الميثيل Méthyle Orange فأصبح لون المحلول برتقالي، أجرينا عليه المعايرة بواسطة الحامض الموجود في السحاحة الـ HCl حتى تحول اللون إلى وردي فاتح، وقرأ بعدها مباشرة الحجم المأخوذ وكان الحجم الناتج هو حجم المحلول الذي يتفاعل مع البيكربونات وليكن (ص).

وتم حساب الكربونات والبيكربونات من المعادلة التالية:

تركيز الكربونات (الميلي مكافئ/ل) =  $2س \times ع \times 1000 /$  الحجم المأخوذ

تركيز البيكربونات (الميلي مكافئ/ل) =  $(ص - 2س) \times ع \times 1000 /$  الحجم المأخوذ

حيث:

ع: عيارية الحامض المستعمل في المعايرة.

س: حجم الحامض المستعمل في معايرة الكربونات.

ص: حجم الحامض المستعمل في معايرة البيكربونات.

الحجم المأخوذ: حجم مستخلص التربة المستعمل.

ج. تقدير كربونات الكالسيوم الكلية للتربة:

أتبعت الطريقة الحجمية وذلك باستخدام (Calcimetre De Bernard) وهذا حسب ما أشار

إليه (غروشة / 1995)، والتي يمكن تلخيصها فيما يلي:

تم اخذ 5 غ من تربة جافة هوائياً ومنخولة بمنخل قطر ثقوبه 2 مم، وقمنا بسحق هذه الكمية في هاون من الخزف حتى أصبحت ناعمة جداً بعدها أخذنا 0.1 غ من هذه التربة ووضعناها داخل قنينة صغيرة تابعة للجهاز، وفي نفس الوقت ملأنا الانبوبة الصغيرة التابعة للجهاز بحامض الأيدروكلوريك (HCl) ثم ادخلناها داخل القنينة الصغيرة اين توجد عينة التربة شريطة ان يتم ذلك بحذر شديد حتى لا ينسكب الحامض على عينة التربة، لذا وجب ان تكون الانبوبة المحتوية على الحامض موضوعة داخل القنينة بشكل مائل ثم غلقت القنينة بشكل جيد بواسطة سدادة الجهاز وبعدها سجلنا حجم الغطاء. بمجرد سكبنا للحامض انطلق غاز CO<sub>2</sub> الناتج عن التفاعل مع الكربونات، فتم تسجيل حجمه.

وتم حساب الكربونات الكلية على أساس كربونات الكالسيوم CaCO<sub>2</sub> التي استخرجت من على المنحنى القياسي الذي يوضح العلاقة بين وزناات معلومة من CaCO<sub>2</sub> النقية (0,1، 0,30، 0,25، 0,2) وحجم ال CO<sub>2</sub> المقابل لكل وزن. وحسبت النسبة المئوية للكربونات الكلية الموجودة من خلال تطبيق العلاقة التالية:

$$\% \text{ للكربونات الكلية} = (\text{تركيز العينة من على المنحنى} / \text{وزن عينة التربة المستخدمة}) \times 100.$$

### ح. تقدير كربونات الكالسيوم الفعالة في التربة:

اتبع في تقدير الكربونات الفعالة الطريقة التي أشار إليها (غروشة / 1995) والتي يمكن تلخيصها فيمايلي:

وضعنا 2 غ تربة جافة هوائياً ضمن دورق مخروطي حجمه 250 ملل وأضفنا إليها 100 ملل من أوكزالاات الأمونيوم [(NH<sub>4</sub>)<sub>2</sub>C<sub>2</sub>D<sub>4</sub>H<sub>2</sub>O] (0.2 عياري)، ثم رجت على جهاز الرّج الكهربائي لمدة ساعتين ثم رشّح الناتج.

أخذنا من الرّاشح 10 ملل وأضيف إلى دورق مخروطي حجم 150 ملل، وأضيف إليه 50 ملل ماء مقطر و5 ملل حامض كبريتيك المرّكز (H<sub>2</sub>SO<sub>4</sub>) ثم قمنا بالتسخين على درجة حرارة 70°م، وقدرت أوكسالالات الأمونيوم المتبقية والتي لم تتفاعل مع CaCO<sub>3</sub> الفعالة في التربة وذلك بمعايرتها بمحلول برمنغنات البوتاسيوم (KMnO<sub>4</sub>) (0.2 عياري) حتى ثبت اللون الأحمر، وسجل حجم محلول برمنغنات البوتاسيوم المستخدم وليكن ح 1.

## الطرق ومواد البحث

أما بالنسبة للشاهد قمنا بنفس الطرق المتبعة في العينة باستبدال المستخلص بالماء المقطر وسجل بعدها حجم برمنغنات البوتاسيوم المستهلك وليكن ح2.

وحسبت النسبة المئوية للكربونات الفعالة حسب المعادلة التالية:

$$\% \text{ للكربونات الفعالة} = (ح1 - ح2) \times ع \times 100 / 10 \times 50 / 1000 \times 2/100$$

حيث:

ح1: حجم برمنغنات البوتاسيوم المستخدم في معايرة العينة.

ح2: حجم برمنغنات البوتاسيوم المستهلك في معايرة الشاهد.

ع: عيارية برمنغنات البوتاسيوم.

### ثانيا: الدراسة التحليلية المطبقة على النبات:

بعد الزراعة مباشرة، أمكن متابعة التجربة الزراعيّة خلال طور النمو الخضري لصنفين من القمح هما:

صنف Ciccio وصنف Anforeta، لذلك تمّ تسجيل عدّة قياسات خلال هذه الفترة وتمثّل في:

#### 1- القياسات الخضريّة:

بعد مرور 12 يوم من المعاملة بالكينيتين، تمّ أخذ القياسات الخضريّة للنبات والمتمثّلة في:

##### 1-1- مساحة الأوراق (سم<sup>2</sup>):

تم قياس مساحة الورقة ما قبل الأخيرة (6) وذلك بتمريرها في جهاز Portable Area Meter (Li 3000 C)، حيث قدرت المساحة ب (سم<sup>2</sup>).

##### 1-2- طول الساق الرئيسي (سم):

تمّ قياس طول الساق باستخدام مسطرة مدرّجة ب 1سم.



شكل (15): جهاز قياس المساحة الورقية (Li 3000 C) Portable Area Meter

## 2-القياسات الكيميائية:

تتلخص خطوات التقدير الكيميائي تبعا للإجراءات التالية:

### 1-2-تقدير كمية البرولين ( $\mu\text{g} / \text{g MF}$ ):

تم تقدير تركيز البرولين لونيا بإتباع طريقة (Troll et Lindsllay / 1955) والمعدلة من طرف (Dreier /1974)، والتي كان مضمونها:

#### • عملية الاستخلاص:

قطعت 100 ملغ من الأوراق الغضة إلى قطع صغيرة، وغمسناها في 2 ملل من الميثانول 40% ووضعت الأنابيب المحتوية على العينات في حمام مائي حرارته 85 °م لمدة ساعة مع مراعاة الغلق الجيد للأنابيب لمنع التبخر ثم قمنا بعدها بعملية التبريد.

#### • عملية التلوين:

أخذ بعدها 1 ملل من المستخلص وأضيف إليه: 2 ملل من حمض الخل المركز Acide Acétique، 25 ملغ من Ninhydrine، 1 ملل من الخليط المشكل من: (120 ملل ماء المقطر + 300 ملل من حمض الخل المركز + 80 ملل من حمض Ortho phosphorique).

## الطرق ومواد البحث

وضعت العينات من جديد في حمام مائي على درجة حرارة 100م° لمدة 30 دقيقة فظهر لون أحمر بني متفاوت وهو دليل على حدوث التفاعل.

### • عملية الفصل:

بعد التبريد أضيف 5 ملل من Toluène لكل أنبوب، ورجت جيّدا بواسطة Vortex لمدة 20 ثانية، تركت العينات بعد ذلك لتهدأ فحصلنا على طبقتين متميزتين: تخلصنا من الطبقة السفلية واحتفظنا بالعلوية، اضيف للطبقة المتبقية ملعقة صغيرة من  $NA_2SO_4$  (سلفات الصودا) مع رجها لغاية الذوبان الكامل. ثم قرأت الكثافة الضوئية للعينات في جهاز Spectrophotomètre على طول الموجة 528 نانومتر.

وتم حساب كمية البرولين بالعلاقة التالية:

$$\text{كمية البرولين (ميكروغرام/ غ مادة طازجة)} = 0,62 \times D_{0(528)}$$



الشكل (16): تقدير كمية البرولين لصفني نبات القمح

### 2-2- تقدير كمية السكريات الذائبة الكلية (mg / g MF):

قدر تركيز السكريات الكلية باتباع طريقة (Dubois et al / 1956) والتي تنص على:

جزئت 100 ملغ من الثلث المتوسط للأوراق الغضة وغمرت في 3 ملل من 80% Ethanol لاستخلاص السكريات الذائبة ثم تركت لمدة 48 ساعة في مكان مظلم، بعد انقضاء هذه المدة وضعت



## الطرق ومواد البحث

الأنابيب في حمام مائي (80 م°) لمدة 10 دقائق ليتبخر المستخلص الكحولي، وأضيف لكل أنبوب 20 ملل من الماء المقطر.

في أنابيب زجاجية نظيفة وضع 1 ملل من المستخلص وأضيف إليه 1 ملل من الفينول (5%) و5 ملل من حمض الكبريتيك المركز  $H_2SO_4$  مع ملاحظة تفادي ملامسة الحمض لجدران الأنبوب، فنتج لون أصفر بني، عملنا على تجانسها برجه لمدة 10 دقائق، بعدها تم وضع الأنابيب في حمام مائي درجة حرارته 30 م° لمدة 20 دقيقة.

قرأت الكثافة الضوئية في جهاز Spectrophotomètre على طول الموجة 490 نانومتر. وتم الحصول على تركيز السكريات بترجمة الكثافة الضوئية وفقا للمعادلة التالية:

$$\text{تركيز السكريات (ملغ/ غ مادة طازجة)} = 1,657 \times (490)D_0$$

MF: مادة طازجة.



الشكل (17): تقدير كمية الكربوهيدرات لصنفي نبات القمح

قبل عملية التخفيف

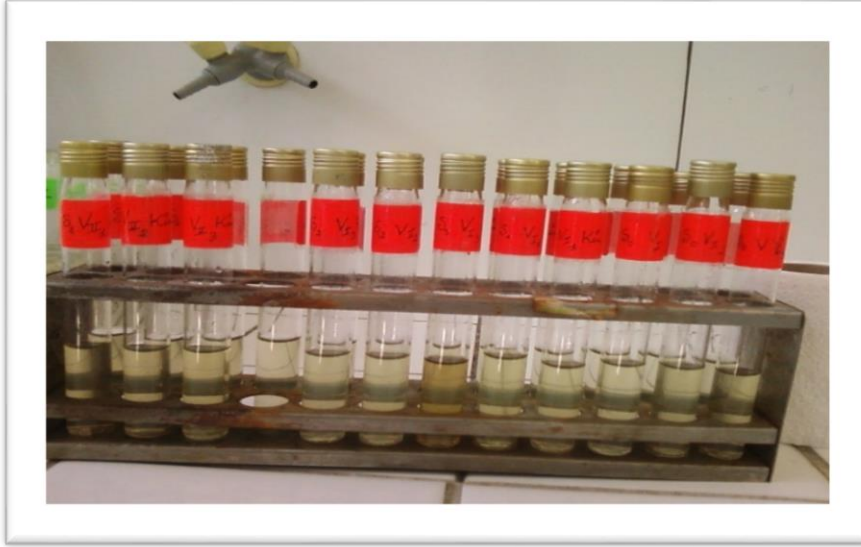

الشكل (18): تقدير كمية الكربوهيدرات لصنفي نبات القمح

بعد اجراء عملية تخفيف

### 3-2- تقدير الكلوروفيل (b و a):

تمّ تقدير الكلوروفيل (b و a) في الأوراق النباتية بإتباع ما جاء به (Maching / 1941) والتي يمكن تلخيصها فيمايلي:

قطعت 100 ملغ من الأوراق الغضة إلى قطع صغيرة ثم وضعت في 10 ملل من محلول المزيج (75% Acétone و 25% Ethanol) واحتفظ بها في مكان مظلم لمدة 48 ساعة.

قرأت الكثافة الضوئية لمختلف العينات على طولي الموجة 645 و 663 نانومتر بالنسبة لليخضور "a" واليخضور "b" على التوالي مع مراعاة ضبط الجهاز بواسطة المحلول الشاهد (المذيب). وتم حسابها كمايلي:

$$\text{الكلوروفيل a (ملغ/ غ مادة طازجة)} = 12,3 \times \text{موجة } 663 - 0,86 \times \text{موجة } 645 / 100$$

$$\text{الكلوروفيل b (ملغ/ غ مادة طازجة)} = 9,3 \times \text{موجة } 645 - 3,6 \times \text{موجة } 663 / 100$$



الشكل (19): تقدير كمية الكلوروفيل لصففي نبات القمح



شكل (20): جهاز قياس الكثافة الضوئية (Spectrophotomètre)

### 9- الدراسة الإحصائية:

تم تحليل النتائج احصائيا اعتمادا على تحليل التباين Anova. واختبار أصغر مدى معنوي بواسطة برنامج Excel stat.

الباب الثالث

النتائج والمناقشة

## النتائج والمناقشة

### إ-نتائج تحليل تربة الدراسة :

جدول (7): الصفات الفيزيائية والكيميائية والطبيعية لتربة الدراسة

قوام التربة	الصفات الطبيعية				الصفات الكيميائية					الصفات الفيزيائية		
	طين	سلت (طمي)	رمل ناعم	رمل خشن	كلور	كربونات CO <sub>3</sub>	HCO <sub>3</sub> كربونات	بيكربونات	كربونات فعالة	كربونات كلية	الناقلية الكهربائية EC	السعة الحقلية
طينية خفيفة	%	%	%	%	ملييكافئ/ل Meq/l			%	%	ميكرو سيمنس/ سم	MI	
	67,44	19,76	6,97	5,81	0,5	/	0,5	7,5	20	250	500	7.7 2

يتضح من خلال الجدول رقم (7) المتعلق بجميع التحاليل الكيميائية والفيزيائية والطبيعية لتربة الدراسة أنّ هذه التربة ذات طبيعة جيرية لأنها تحتوي على 20% من الكربونات الكلية وهذا يوافق ما أشار إليه (هلال وآخرون /1997)، بحيث يرى أنّ التربة المحتوية على أكثر من 8% من الكربونات الكلية تصنف ضمن قائمة الترب الجيرية.

كما أنّ الدراسة التحليلية أوضحت بان التربة قاعدية خفيفة لاحتوائها على  $PH = 7.72$ ، في حين بين التحليل الطبيعي بأنها تربة طينية وذلك حسب مثلث القوام، ولوحظ أنّ كمية الكلور مقبولة وقدرت ب 0.5 ميلييكافئ/ لتر، وهذا يتوافق مع ما جاء به العاملون في مجال علم التربة الذين وضعوا الحد الأدنى والاقصى لخطورته، فيعتبر (1-2 ميلييكافئ / اللتر) ملائم لمعظم النباتات حتى الحساسية منها في حين 8 ميلييكافئ فما فوق يعتبر مضر للنبات (غروشة / 1995).

وقدر التوصيل الكهربائي لمستخلص معلق التربة ب 250 ميكروسيمنس/ سم وهذا بيّن لنا أنّها تربة لا تعاني من الملوحة استنادا لما أشار إليه (Shainberg / 1975) الذي يعتبر التربة ملحية إذا كان التوصيل الكهربائي للمحلول المركز من تربتها أكثر من 4 ميلي موز/سم. كل هذه الخصائص جعلت منها تربة ملائمة لنمو النبات.

## النتائج والمناقشة

### II-القياسات الخضرية :

تم تدوين النتائج المحصل عليها في جداول وترجمتها في شكل اهرامات بيانية بالإضافة الى دراسة تحليلية إحصائية (Anova)، وسجلت على النحو التالي:

### II-1-متوسط مساحة الورقة :

جدول (8): تأثير التفاعل المشترك بين منظم النمو والملوحة على المساحة الكلية للأوراق النباتية

(سم<sup>2</sup>) لسنفي القمح:

Anforeta		Ciccio		الصف
Kin	الشاهد	Kin	الشاهد	تركيز الملوحة
	5,35		3,18	S <sub>0</sub>
6,14		4.65		S <sub>1</sub>
5.54		4.15		S <sub>2</sub>
5,50		3.51		S <sub>3</sub>
5.49		3,45		S <sub>4</sub>

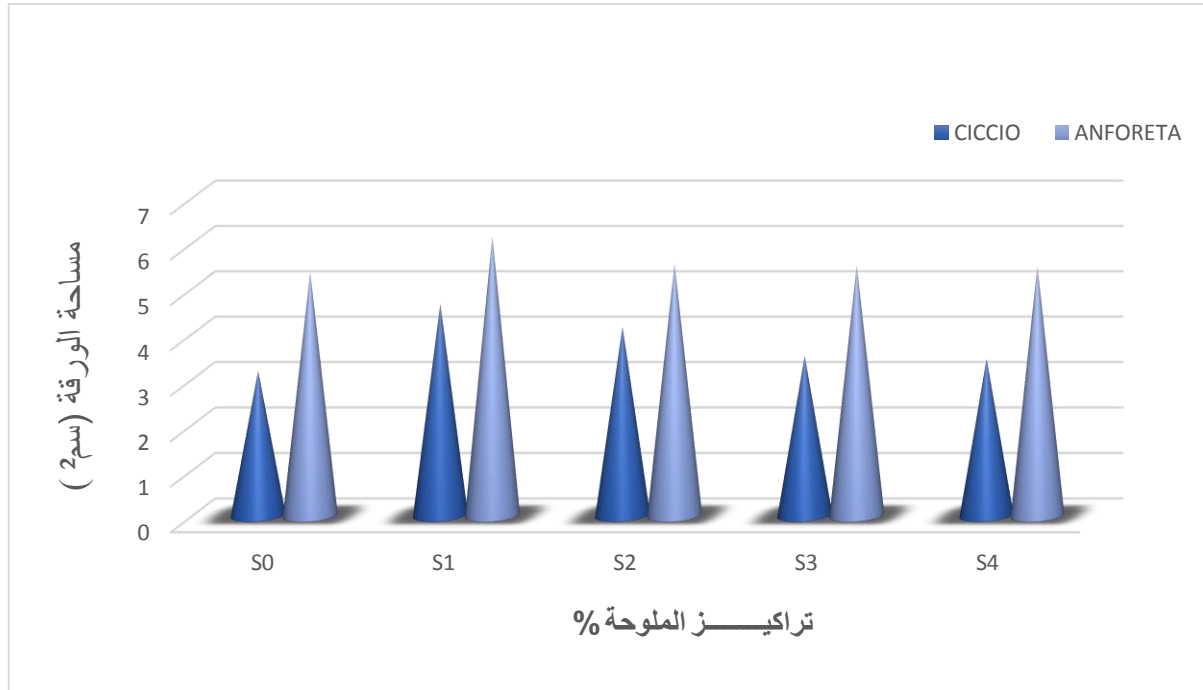

شكل (1.1): تأثير التفاعل المشترك بين منظم النمو والملوحة على المساحة الكلية للأوراق النباتية (سم<sup>2</sup>) لسنفي القمح:

## النتائج والمناقشة

نلاحظ من خلال الجدول (8) والشكل (1.1) انخفاض محسوس في متوسط المساحة الورقية للنباتات النامية في الوسط الملحي.

فقد أوضحت النتائج عند مقارنة النباتات الغير معاملة لا بالملوحة ولا بمنظّم النمو مع النباتات المعاملة بهرمون الكينيتين والملوحة انخفاض في مساحة الأوراق لنبات القمح (Ciccio) النامية في المستويات المرتفعة من الملوحة أي عند  $S_4, S_3, S_2$  وقدّرت نسبة النقصان بـ 10,37%، 30,50%، 8,49% على الترتيب، بينما لاحظنا ازدياد مساحة الأوراق في المستوى المنخفض من الملوحة  $S_1$  وقدّرت نسبة الزيادة بـ 46,22%.

أما بخصوص مقارنة النباتات المعاملة بمنظّم النمو والنامية في وسط ملحي مع نبات الشاهد بالنسبة للصف Anforeta فقد سلك نفس الاتجاه الذي سلكه الصف Ciccio حيث سجّل انخفاض بـ 2,61%، 2,80%، 3,55% عند المستوى  $S_4, S_3, S_2$  على الترتيب، وارتفاع في المساحة عند المستوى  $S_1$  وقدر بـ 14,76%.

أما بخصوص المقارنة بين الصنفين في زيادة أو نقصان مساحة الورقة فقد أظهرت النتائج أنّ الصف Anforeta تفوّق بوضوح على الصف Ciccio في المستوى  $S_4, S_3, S_2, S_1, S_0$  على الترتيب وقدّرت نسبة الزيادة بـ 59,13%، 56,69%، 33,49%، 32,04%، 68,23%.

وهذا يتفق مع ما جاء به (فرشة /2001)، والذي أشار الى ان الرّش بالكينيتين يزيد من مساحة الورقة في المستويات المنخفضة من الملوحة.

**الجدول (أ): تحليل تباين تأثير معاملات الملوحة وهرمون الكينيتين على مساحة**

**ورقة صنفين من نبات القمح:**

### • الصف Ciccio:

Analyse Type I Sum of Squares (Variable SF) :

Source	DDL	Somme des carrés	Moyenne des carrés	F	Pr > F
Salinité	4	3,861	0,965	11,603	0,001
Hormone	1	1,781	1,781	6,436	0,026
Salinité*Hormone	4	4,324	1,081	12,996	0,001

## النتائج والمناقشة

نلاحظ من خلال جدول التحليل الاحصائي Anova الخاص بمساحة الورقة ان معاملات الملوحة المستعملة في التجربة جد جد معنوية، اما المعاملة بالكينيتين كانت معنوية. وقد تم حساب اقل فرق معنوي للتداخل ما بين المعاملات فكان جد جد معنوي (0,001).

### • الصنف Anforeta:

#### Analyse de la variance (Variable SF) :

Source	DDL	Somme des carrés	Moyenne des carrés	F	Pr > F
Salinité	4	1,146	0,286	0,331	0,851
Hormone	1	0,246	0,246	0,334	0,573
Salinité*Hormone	4	1,154	0,289	0,300	0,871

نلاحظ من خلال جدول التحليل الاحصائي Anova الخاص بمساحة الورقة ان معاملات الملوحة المستعملة في التجربة غير معنوية، اما المعاملة بالكينيتين كانت هي الأخرى غير معنوية. وقد تم حساب اقل فرق معنوي للتداخل ما بين المعاملات فكان غير معنوي (0,871).

### II-2-متوسط طول الساق الرئيسي :

جدول (9): تأثير التفاعل المشترك بين منظّم النمو والملوحة على متوسط طول الساق الرئيسي (سم) لنبات القمح.

Anforeta		Ciccio		الصنف
Kin	الشاهد	Kin	الشاهد	تركيز الملوحة
	15.66		11,43	S <sub>0</sub>
15.7		11,52		S <sub>1</sub>
15.9		12.33		S <sub>2</sub>
16.6		13,6		S <sub>3</sub>
16,8		14,2		S <sub>4</sub>



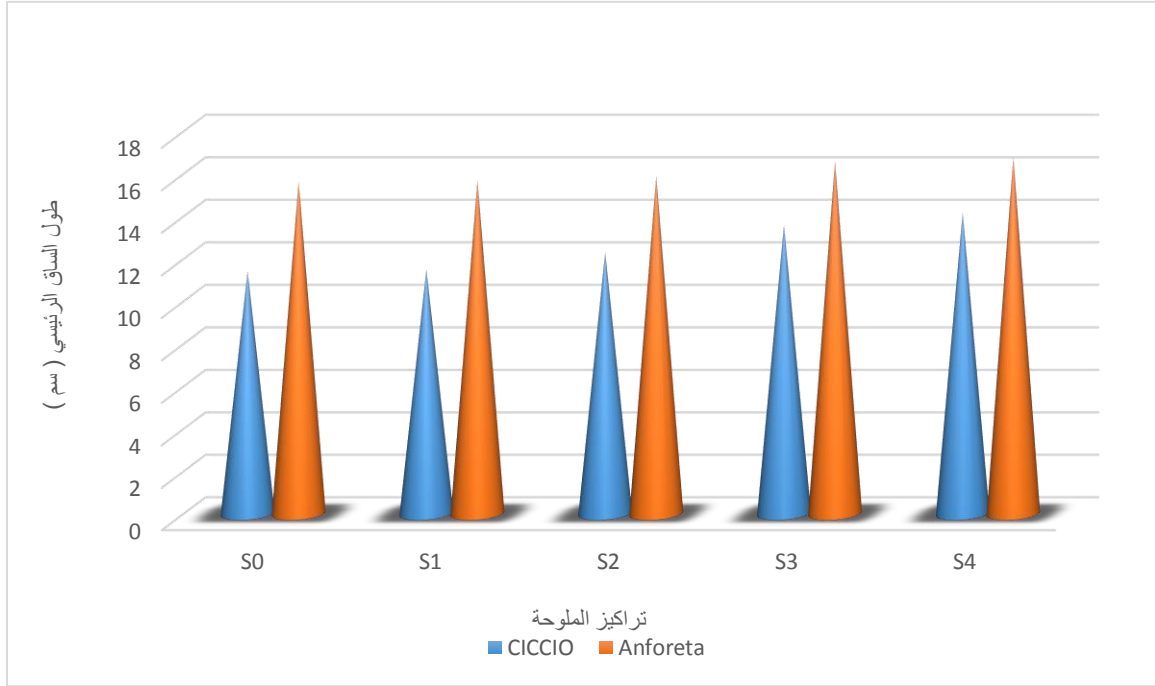

**شكل (2.1):** تأثير التفاعل المشترك بين منظم النمو والملوحة على متوسط طول الساق الرئيسي (سم) لنبات القمح.

نلاحظ من خلال الجدول (9) والشكل (2.1) عند مقارنة عيّنات الصنف Ciccio المرشوشة بمنظم النمو الكينيتين والمعاملة بالملوحة مع النباتات الغير معاملة لا بالملوحة ولا بالكينيتين سجلت زيادة في طول الساق وقد قدرت هذه الزيادة بـ 0,78%، 7,8%، 18,98%، 24,23% عند  $S_4, S_3, S_2, S_1$  على الترتيب.

أما بخصوص مقارنة عيّنات الصنف Anforeta المرشوشة بمنظم النمو الكينيتين والمعاملة بالملوحة مع نباتات الشاهد الغير معاملة بتاتا فكانت نسبة الزيادة فيها إيجابية وقدرت كمايلي: 0,25%، 1,53%، 6%، 7,27% عند  $S_4, S_3, S_2, S_1$  على الترتيب.

أما تأثير كل من الملوحة ومنظم النمو على متوسط أطوال السيقان لصنفي نبات القمح فقد تفوق Anforeta على Ciccio وقدّرت نسبة التفوق بـ 36,28%، 28,95%، 22,05%، 18,30% عند  $S_4, S_3, S_2, S_1$  على الترتيب.

## النتائج والمناقشة

وبالنسبة للنباتات الغير معاملة لا بالملوحة ولا بالكينيتين فقد تفوق هو الاخر صنف Anforeta على صنف Ciccio وكانت نسبة الزيادة ب 37%.

هذه النتائج تتوافق مع ما ذكره (غروشة / 2003) ان الكينيتين يعمل على تنظيم النمو والإنتاجية لكثير من النباتات التي تنتمي الى عائلات مختلفة. وتتفق مع دراسات (Sureena et al / 1995) ومع الأبحاث التي قام بها كل من (Abd el-rahman et Abd el-hadi / 1983) التي اكدت ان الهرمونات النباتية تحسن من نمو النباتات المجهدة بتنشيط التضاعف الخلوي وتطاول الخلايا الذي ينجم عليه تطاول في الساق.

وكذلك مع ما جاء به (Dawh /1982). الذي أثبت أنّ معاملة نبات حشيشة الليمون الناميّة في وسط ملحي والمعاملة رشًا بالكينيتين تزداد استطالتها كما في نبات الدّاتورة لارتفاع سوقها نتيجة دفع السيّتوكينين إلى سرعة النشاط والانقسام في الخلايا النباتية.

وتتوافق أيضا مع (Sken / 1975) الذي اثبت ان معاملة بادرات الترمس بمركب الكينيتين تركيز 10 مول/ لتر والنامية تحت الظروف الملحية تؤدي الى استطالة السوق.

**الجدول (ب): تحليل تباين تأثير معاملات الملوحة وهرمون الكينيتين على طول ساق صنفين من نبات القمح:**

• الصنف Ciccio:

Analyse Type I Sum of Squares (Variable LT) :

Source	DDL	Somme des carrés	Moyenne des carrés	F	Pr > F
Salinité	4	14,370	3,593	3,462	0,056
Hormone	1	6,943	6,943	3,260	0,096
Salinité*Hormone	4	18,360	4,590	3,639	0,050

## النتائج والمناقشة

نلاحظ من خلال جدول التحليل الاحصائي Anova الخاص بمتوسط طول الساق الرئيسي ان معاملات الملوحة المستعملة في التجربة معنوية، اما المعاملة بالكينيتين كانت غير معنوية. وقد تم حساب اقل فرق معنوي للتداخل ما بين المعاملات فكان معنوي وقدر ب (0,050).

### • الصنف Anforeta:

#### Analyse de la variance (Variable LT) :

Source	DDL	Somme des carrés	Moyenne des carrés	F	Pr > F
Salinité	4	3,367	0,842	0,139	0,009
Hormone	1	0,817	0,817	0,169	0,058
Salinité*Hormone	4	2,622	0,655	0,098	0,048

نلاحظ من خلال جدول التحليل الاحصائي Anova الخاص بمتوسط طول الساق الرئيسي ان معاملات الملوحة المستعملة في التجربة كانت جد معنوية، اما المعاملة بالكينيتين كانت معنوية. وقد تم حساب اقل فرق معنوي للتداخل ما بين المعاملات فكان معنوي وقدر ب (0,048).

### III- القياسات الكيميائية :

#### III-1- تقدير متوسط البرولين :

من خلال الجدول (10) والشكل (3.1) اتضح جليا أن كمية البرولين تأثرت إيجابيا بمستويات الملوحة والمعاملة بالكينيتين المستخدمة في التجربة وخاصة بالنسبة للصف Anforita.

**جدول (10):** تأثير التفاعل المشترك بين منظم النمو والملوحة على كمية البرولين (ميكرو غرام/غ مادة طازجة) للأوراق خلال طور النمو الخضري لسنفي القمح:

Anforeta		Ciccio		الصف
Kin	الشاهد	Kin	الشاهد	تركيز الملوحة
	0,200		0,181	S <sub>0</sub>
0,239		0,198		S <sub>1</sub>
0,286		0,215		S <sub>2</sub>
0,330		0,270		S <sub>3</sub>
0,397		0,327		S <sub>4</sub>

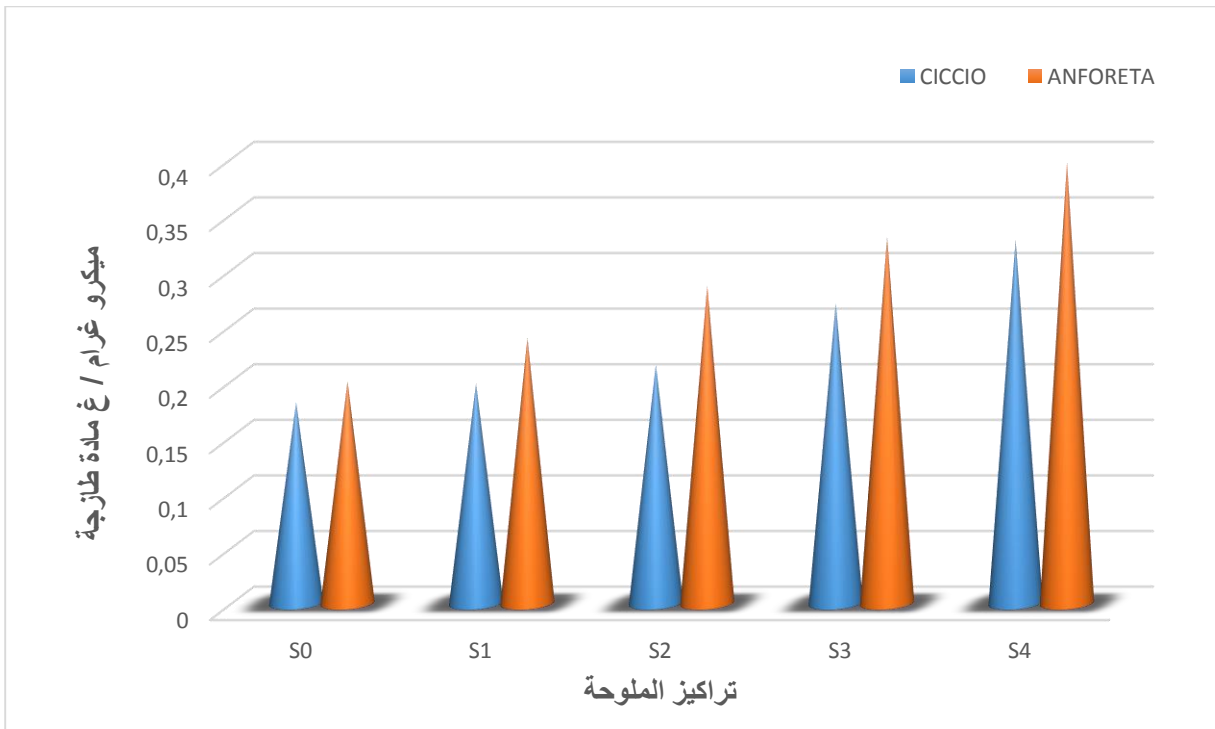

**شكل (3.1):** تأثير التفاعل المشترك بين منظم النمو والملوحة على كمية البرولين (ميكرو غرام/غ مادة طازجة) للأوراق خلال طور النمو الخضري لسنفي القمح:

## النتائج والمناقشة

فبخصوص تثبيت مستويات الملوحة وتغيير صنف النباتات المدروسة يتضح جلياً تفوق الصنف Anforita على الصنف Ciccio وحسبت نسبة الزيادة الحاصلة ب (S<sub>1</sub> عند 20,70% و (S<sub>2</sub> عند 33.03% و (S<sub>3</sub> عند 22.22% و (S<sub>4</sub> عند 21.4%) وهذا بالنسبة للنباتات المعاملة بالكينيتين والنامية في الوسط الملحي، أما بخصوص النباتات الغير معاملة لا بالملوحة ولا بالكينيتين فيلاحظ أنها أخذت نفس الإتجاه الذي حصل في المستويات الأخرى وقدرت نسبة الزيادة ب 10,49% عند المستوى S<sub>0</sub>.

وعند تغيير مستويات الملوحة وتثبيت الصنف فيلاحظ أن تأثير الكينيتين على النباتات النامية في الوسط الملحي كان له الأثر الإيجابي كذلك في زيادة كمية البرولين في جميع المستويات S<sub>1</sub>, S<sub>2</sub>, S<sub>3</sub>, S<sub>4</sub>، مقارنة بعينات الشاهد الغير معاملة لا بالملوحة ولا بالكينيتين وقدرت نسبة الزيادة فكانت 9,39%، 18,78%، 49,17%، 80,66%، على الترتيب وهذا بالنسبة للصنف Ciccio، أما فيما يخص الصنف Anforita فكانت نسبة الزيادة كالتالي 19,5%، 43%، 65%، 98,5%، عند S<sub>1</sub>, S<sub>2</sub>, S<sub>3</sub>, S<sub>4</sub> على الترتيب.

وهذه النتائج تتفق مع ما جاء به (El mekkaoui / 1990) والذي يعتبر أن الأصناف التي يتراكم عندها البرولين بكميات أكبر تعتبر الأكثر تحملاً. وكذلك يعتبر (Bellinger et al / 1991) تراكم البرولين مؤشراً للمقاومة والتأقلم مع مختلف الاجهادات.

زادت المعاملة بهرمون النمو من محتوى أوراق القمح من البرولين وهذا يتفق مع نتائج كل من (Tawfik / 1986) حسب (El meleigy وآخرون / 1999) و (Shabana / 1994).

**الجدول (ت): تحليل تباين تأثير معاملات الملوحة وهرمون الكينيتين على كمية**

**البرولين لصنفين من نبات القمح:**

**الصنف Ciccio:**

Analyse Type I Sum of Squares (Variable PRO) :

Source	DDL	Somme des carrés	Moyenne des carrés	F	Pr > F
Salinité	4	0,063	0,016	7,556	0,006
Hormone	1	0,015	0,015	3,018	0,108
Salinité*Hormone	4	0,070	0,017	10,048	0,002

## النتائج والمناقشة

نلاحظ من خلال جدول التحليل الاحصائي Anova الخاص بكمية البرولين ان معاملات الملوحة المستعملة في التجربة كانت جد معنوية، اما المعاملة بالكينيتين كانت غير معنوية. وقد تم حساب اقل فرق معنوي للتداخل ما بين المعاملات فكان جد معنوي (0,002).

### • الصنف Anforeta:

#### Analyse de la variance (Variable PRO) :

Source	DDL	Somme des carrés	Moyenne des carrés	F	Pr > F
Salinité	4	0,077	0,019	12,850	0,001
Hormone	1	0,038	0,038	9,129	0,010
Salinité*Hormone	4	0,076	0,019	14,628	0,001

نلاحظ من خلال جدول التحليل الاحصائي Anova الخاص بكمية البرولين ان معاملات الملوحة المستعملة في التجربة كانت جد معنوية، اما المعاملة بالكينيتين كانت معنوية. وقد تم حساب اقل فرق معنوي للتداخل ما بين المعاملات فكان جد معنوي (0,002).

### III -2- تقدير متوسط الكربوهيدرات :

جدول (11): تأثير التفاعل المشترك بين منظم النمو والملوحة على كمية الكربوهيدرات (ملغ / غ مادة طازجة) للأوراق خلال طور النمو الخضري لصنفي نبات القمح:

Anforeta		Ciccio		الصنف
Kin	الشاهد	Kin	الشاهد	تركيز الملوحة
	0,235		0,173	S <sub>0</sub>
0,256		0,226		S <sub>1</sub>
0,301		0,261		S <sub>2</sub>
0,365		0,317		S <sub>3</sub>
0,401		0,344		S <sub>4</sub>

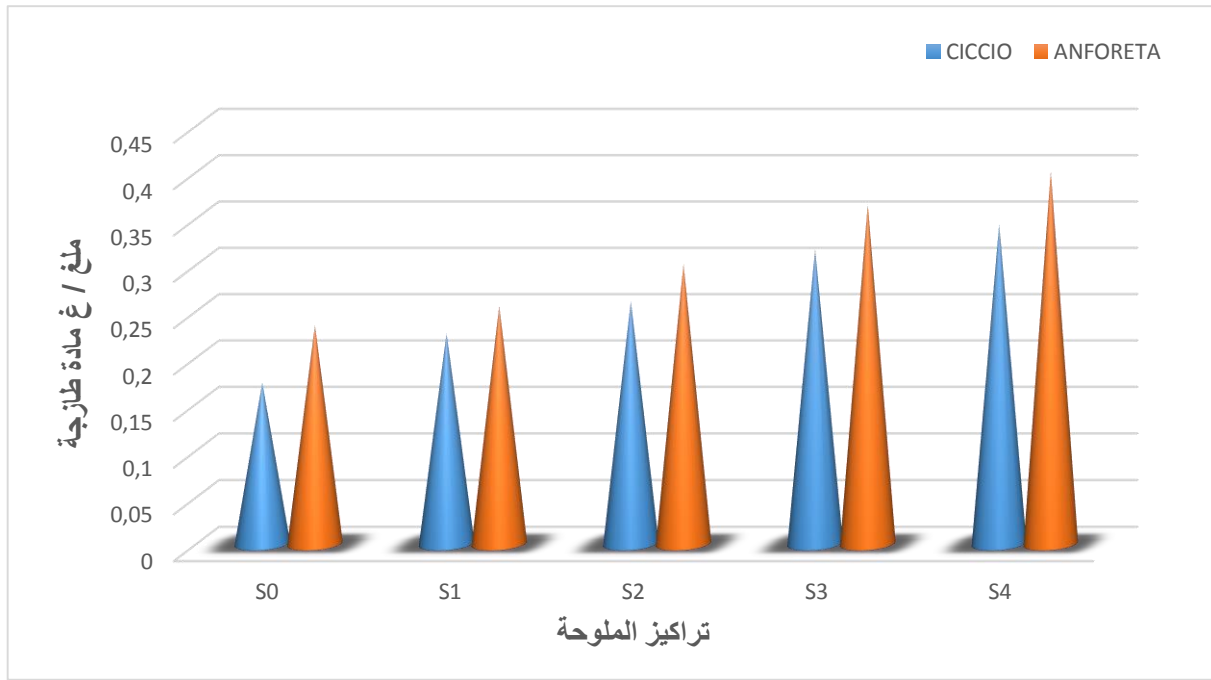

**شكل (4.1):** تأثير التفاعل المشترك بين منظم النمو والملوحة على كمية الكربوهيدرات (ملغ / غ مادة طازجة) خلال طور النمو الخضري لصنفي القمح:

من خلال الجدول (11) والشكل (4.1) يتضح جلياً أنّ النباتات الغير معاملة لا بالملوحة ولا بمنظم النمو فقد تفوّق الصنف Anforeta على الصنف Ciccio في المستوى S<sub>0</sub> بـ 35,83%.

أمّا بخصوص التداخل بين منظم النمو الكينيتين والملوحة في العينة فقد تفوّق الصنف Anforeta على الصنف Ciccio، فكانت النتائج إيجابية بنسبة 13,27%، 15,32%، 15,14%، 16,56% عند المستويات S<sub>1</sub>, S<sub>2</sub>, S<sub>3</sub>, S<sub>4</sub> على الترتيب.

أمّا فيما يخص تثبيت الصنف وتغيير مستويات الملوحة فقد لوحظ عند الصنف Ciccio المعامل بالكينيتين أنّ كمية الكربوهيدرات تأثرت إيجابياً بزيادة مستويات الملوحة التي هي تحت الدراسة وحسبت نسبة الزيادة الحاصلة مقارنة بالشاهد الغير معامل لا بالملوحة ولا بالكينيتين فكانت 30,63%، 50,86%، 83,23%، 98,84% عند S<sub>1</sub>, S<sub>2</sub>, S<sub>3</sub>, S<sub>4</sub> على الترتيب.

أمّا بخصوص الصنف Anforeta المرشوش بالكينيتين وعلاقته بمستويات الملوحة المدروسة فيتضح جلياً أنّ كمية الكربوهيدرات تأثرت هي الأخرى بزيادة مستويات الملوحة، حيث كانت نسبة الزيادة عند مستوى الملوحة S<sub>1</sub> و S<sub>2</sub> و S<sub>3</sub> هي 8,93%، 28,08%، 55,31% على الترتيب، بينما كانت نسبة الزيادة بـ 70,63% عند المستوى المرتفع من الملوحة S<sub>4</sub>.

## النتائج والمناقشة

من خلال ما تقدّم يتضح جلياً أنّ نتائج كميّة الكربوهيدرات عند النباتات المرشوشة بالكينيتين تأثرت بزيادة تراكيز الملوحة المستعملة في التجربة ولكن الصنف Anforeta تفوّق إيجابياً على الصنف المدروس الآخر Ciccio وهذه النتائج تتوافق مع ما توصل إليه (الشحات / 2000) الذي أكد أن جميع منظمات النمو تعمل على زيادة المحتوى الكربوهيدراتي للنباتات النامية في الوسط الملحي.

وكذلك يتوافق مع ما جاء به (غروشة / 2003) وهو أن رش الكينيتين يؤدي إلى ارتفاع المحتوى السكري الكلي في أوراق القمح.

### الجدول(ث): تحليل تباين تأثير معاملات الملوحة وهرمون الكينيتين على كمية

#### كربوهيدرات صنفين من نبات القمح:

#### • الصنف Ciccio:

Analyse Type I Sum of Squares (Variable SUCR) :

Source	DDL	Somme des carrés	Moyenne des carrés	F	Pr > F
Salinité	4	0,077	0,019	17,242	0,000
Hormone	1	0,047	0,047	17,102	0,001
Salinité*Hormone	4	0,071	0,018	14,625	0,001

نلاحظ من خلال جدول التحليل الاحصائي Anova الخاص بكمية السكريات ان معاملات الملوحة المستعملة في التجربة كانت جد معنوية، اما المعاملة بالكينيتين فكانت جد معنوية هي الأخرى. وقد تم حساب اقل فرق معنوي للتداخل ما بين المعاملات فكانت جد معنوية (0,001).



### • الصنف Anforeta:

Analyse Type I Sum of Squares (Variable SUCR) :

Source	DDL	Somme des carrés	Moyenne des carrés	F	Pr > F
Salinité	4	0,081	0,020	10,136	0,002
Hormone	1	0,043	0,043	9,654	0,008
Salinité*Hormone	4	0,065	0,016	7,885	0,005

نلاحظ من خلال جدول التحليل الاحصائي Anova الخاص بكمية السكريات ان معاملات الملوحة المستعملة في التجربة كانت جد معنوية، اما المعاملة بالكينيتين فكانت جد معنوية هي الأخرى. وقد تم حساب اقل فرق معنوي للتداخل ما بين المعاملات فكانت جد معنوية (0,005).

### III -3- تقدير متوسط الكلوروفيل :

### III -3-1- متوسط الكلوروفيل a :

جدول (12): تأثير التفاعل المشترك بين منظم النمو والملوحة على كمية الكلوروفيل a (ملغ/غ مادة طازجة) في الأوراق النباتية لصنفي القمح خلال طور النمو الخضري:

Anforeta		Ciccio		الصنف
Kin	الشاهد	Kin	الشاهد	تركيز الملوحة
	0,046		0,035	S <sub>0</sub>
0,040		0,031		S <sub>1</sub>
0,038		0,030		S <sub>2</sub>
0,035		0,029		S <sub>3</sub>
0,031		0,025		S <sub>4</sub>

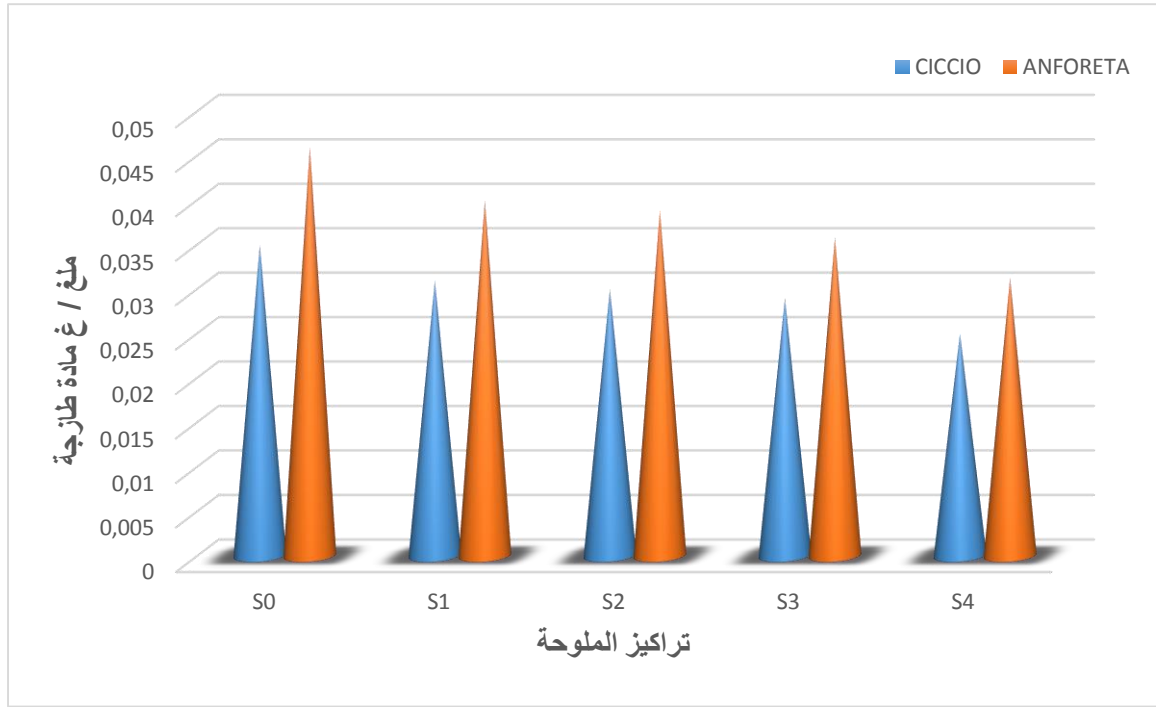

**شكل (5.1):** تأثير التفاعل المشترك بين منظم النمو والملوحة على كمية الكلوروفيل a (مليغ/غ مادة طازجة) في الأوراق النباتية لصنفي القمح خلال طور النمو الخضري.

نلاحظ من خلال الجدول (12) والشكل (5.1) انخفاض في كمية الكلوروفيل a عند نباتات المعاملة بالملوحة والكينيتين معا مقارنة بالشاهد الغير معامل لا بالملوحة ولا بالكينيتين وقدّرت نسبة الانخفاض ب 11,42%، 14,28%، 17,14%، 28,57%، عند  $S_4, S_3, S_2, S_1$  على الترتيب، وهذا بالنسبة للصنف Ciccio، أما فيما يخص الصنف Anforeta فكانت نسبة الانخفاض تقدر ب 13,04%، 17,39%، 23,91%، 32,60%، عند  $S_4, S_3, S_2, S_1$  على الترتيب مقارنة بالشاهد.

أما بخصوص التداخل بين الملوحة ومنظمات النمو للأصناف المدروسة، فنلاحظ أنه تفوق الصنف Anforeta على الصنف Ciccio وكانت نسبة الانخفاض تقدر ب 20,68%، 26,66%، 29,03%، 24%، عند  $S_4, S_3, S_2, S_1$ ، والنباتات الغير معاملة لا بالملوحة ولا بالكينيتين عند المستوى  $S_0$  تفوق هو الآخر الصنف Anforeta على Ciccio ب 31,42%.

وهذه النتائج تتعارض مع ما جاء به (ليفيت / 2000) حيث أشارت إلى أنّ الكينيتين يعمل على كبر حجم الغرانا Grana التي تزيد من تكوين وإنتاج الكلوروفيل في البلاستيدات الموجودة في نصل الورقة.

الجدول (ج): تحليل تباين تأثير معاملات الملوحة وهرمون الكينيتين على كمية الكلوروفيل a لصنفين من نبات القمح:

• الصنف Ciccio:

Analyse Type I Sum of Squares (Variable CHL A) :

Source	DDL	Somme des carrés	Moyenne des carrés	F	Pr > F
Salinité	4	0,000	0,000	1,044	0,436
Hormone	1	0,000	0,000	3,308	0,034
Salinité*Hormone	4	0,000	0,000	1,028	0,443

نلاحظ من خلال جدول التحليل الاحصائي Anova الخاص بالكلوروفيل a ان معاملات الملوحة المستعملة في التجربة غير معنوية، اما المعاملة بالكينيتين كانت معنوية. وقد تم حساب اقل فرق غير معنوي للتداخل ما بين المعاملات فكانت غير معنوية (0,443).

• الصنف Anforeta:

Analyse de la variance (Variable CHL A) :

Source	DDL	Somme des carrés	Moyenne des carrés	F	Pr > F
Salinité	4	0,000	0,000	1,716	0,223
Hormone	1	0,000	0,000	4,097	0,064
Salinité*Hormone	4	0,000	0,000	1,767	0,219

نلاحظ من خلال جدول التحليل الاحصائي Anova الخاص بالكلوروفيل a ان معاملات الملوحة المستعملة في التجربة غير معنوية، اما المعاملة بالكينيتين كانت غير معنوية. وقد تم حساب اقل فرق غير معنوي للتداخل ما بين المعاملات فكانت غير معنوية (0,219).

III -2-3- متوسط الكلوروفيل b :

جدول (13): تأثير التفاعل المشترك بين منظم النمو والملوحة على كمية الكلوروفيل b (ملغ/غ مادة طازجة) في الأوراق النباتية لصنف القمح خلال طور النمو الخضري:

Anforeta		Ciccio		الصنف
Kin	الشاهد	Kin	الشاهد	تركيز الملوحة
	0,027		0,022	S <sub>0</sub>
0,024		0,019		S <sub>1</sub>
0,023		0,017		S <sub>2</sub>
0,022		0,016		S <sub>3</sub>
0,017		0,012		S <sub>4</sub>

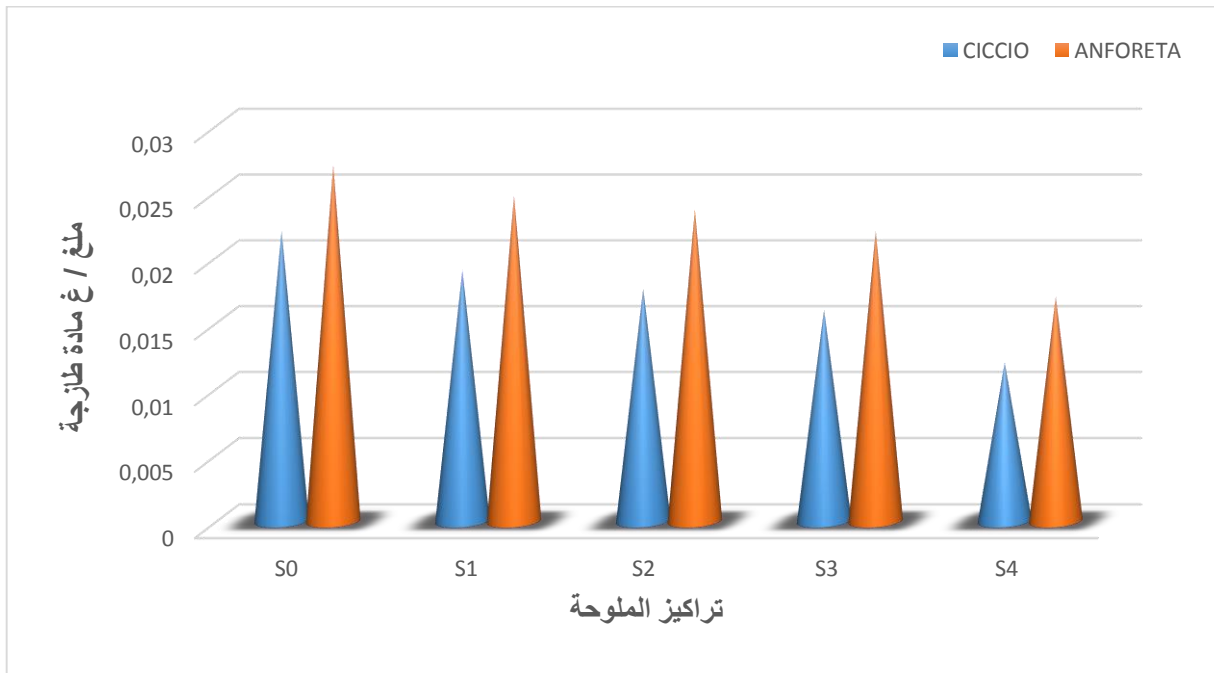

شكل (6.1): تأثير التفاعل المشترك بين منظم النمو والملوحة على كمية الكلوروفيل b (ملغ/غ مادة طازجة) في الأوراق النباتية لصنف القمح خلال طور النمو الخضري:

يلاحظ من خلال الجدول (13) والشكل (6.1) ان العينات المعاملة بمنظم النمو الكينيتين والتامية في الأوساط الملحية مقارنة مع العينات الغير معاملة لا بالملوحة ولا بمنظم النمو الكينيتين أن كمية الكلوروفيل b قد انخفضت بنسبة: 13,63%، 22,72%، 27,27%، 45,45% عند S<sub>4</sub>, S<sub>3</sub>, S<sub>2</sub>, S<sub>1</sub> على الترتيب بالنسبة للصنف Ciccio.

## النتائج والمناقشة

و ب 11,11%، 14,81%، 18,51%، 37,03%. عند  $S_4, S_3, S_2, S_1$  على الترتيب بالنسبة للصف Anforeta.

بينما تأثير كل من الملوحة ومنظم النمو على كمية الكلوروفيل b لصف نبات القمح فقد تفوق الصف Anforeta على الصف Ciccio بنسبة 26,31%، 35,29%، 37,5%، 41,66%  $S_4, S_3, S_2, S_1$  على الترتيب.

أما بخصوص النباتات الغير معاملة لا بالملوحة ولا بالكينيتين فقد تفوق الصف Anforeta على الصف Ciccio بنسبة 22.72%.

إن نسبة الكلوروفيل في النبات تتناقص مع زيادة تراكيز الملوحة وهذا يتوافق مع ما يؤكد (حسني وسامية / 1993).

أما بالنسبة لتأثير الكينيتين فهذه النتائج تتعارض مع النتائج التي توصل إليها (Valfova et al / 1978) والتي تنص على أن زيادة الكلوروفيل تعتمد على الكينيتين المستعمل والذي يتحكم في تكوين الكلوروبلاستيدات وأن نسبة الكينيتين (5ppm) لا يعمل على تنشيط الخلايا وانقسامها واستطالتها بل يعمل على كبر حجم الغرانا Grana التي تزيد في تكوين وإنتاج الكلوروفيل بداخل البلاستيدات الموجودة في نصل الأوراق.

**الجدول (ح): تحليل تباين تأثير معاملات الملوحة وهرمون الكينيتين على كمية**

**الكلوروفيل b لصفين من نبات القمح:**

**• الصف Ciccio:**

Analyse Type I Sum of Squares (Variable CHL B) :

Source	DDL	Somme des carrés	Moyenne des carrés	F	Pr > F
Salinité	4	0,000	0,000	2,016	0,176
Hormone	1	0,000	0,000	3,396	0,090
Salinité*Hormone	4	0,000	0,000	2,106	0,162

## النتائج والمناقشة

نلاحظ من خلال جدول التحليل الاحصائي Anova الخاص بالكوروفيل b ان معاملات الملوحة المستعملة في التجربة غير معنوية، اما المعاملة بالكينيتين كانت هي الأخرى غير معنوية. وقد تم حساب اقل فرق معنوي للتداخل ما بين المعاملات فكانت غير معنوية (0,162).

### • الصنف Anforeta:

#### Analyse de la variance (Variable CHL B) :

Source	DDL	Somme des carrés	Moyenne des carrés	F	Pr > F
Salinité	4	0,000	0,000	1,672	0,232
Hormone	1	0,000	0,000	3,003	0,107
Salinité*Hormone	4	0,000	0,000	1,018	0,448

نلاحظ من خلال جدول التحليل الاحصائي Anova الخاص بالكوروفيل b ان معاملات الملوحة المستعملة في التجربة غير معنوية، اما المعاملة بالكينيتين كانت هي الأخرى غير معنوية. وقد تم حساب اقل فرق معنوي للتداخل ما بين المعاملات فكانت غير معنوية (0,448).

### الخلاصة:

تم اجراء هذه التجربة بهدف مقارنة رش المجموع الخضري لسنفين من نبات القمح (قمح صلب صنف Ciccio) و (قمح لين صنف Anforeta) بمنظم النمو الكينيتين بتركيز واحد (30ppm) على الصفات المورفولوجية والكيميائية لنبات القمح النامي تحت تأثير الملوحة بتراكيز مختلفة (8000ppm;6000ppm;3000ppm;1000ppm) من محلول ملح الكلوريد، إضافة الى الشاهد المعامل بماء الحنفية.

وخلال هذه الدراسة تم تقدير بعض القياسات الخضريّة والتي تمثلت في كل: من طول الساق الرئيسي ومساحة الورقة، بالإضافة إلى قياسات بيوكيميائية تمثلت في محتوى الأوراق من البرولين، السكّريات، والكلوروفيل  $bo_a$ ، وعلى العموم أظهر لنا هذا البحث مجموعة من النتائج المدرجة كمايلي:

- تنوع استجابات الصنفين اتجاه الملوحة.
- المعاملة بمنظم النمو الكينيتين رشًا كان له الأثر الإيجابي في إعاقة التأثير الضار للملوحة من خلال زيادته لطول الساق وتراكم البرولين والسكّريات. وكانت النتائج معنوية وجد جد معنوية.
- تراكم البرولين والسكّريات يدل على وجود تنظيم أسموزي فعّال اتجاه الاضطرابات التي تسبب فيها الإجهاد الملحي، حيث ازدادت كميتها عند كل من الصنفين مقارنة بشواهدهما غير المعرّضين للإجهاد، وكانت النتائج جدّ جد معنوية.
- الملوحة أثرت سلبا على كميّة الكلوروفيل  $bo_a$  ومساحة الورقة في جميع المستويات المدروسة، حتى ولو باستخدام منظم النمو الكينيتين (Kin)، عدا الشاهد الغير معامل. وكانت نتائجه غير معنوية.
- طريقة رشّ الكينيتين أعطت نتائج مقبولة إزاء التقليل من الآثار السلبية للملوحة.
- إن صنف Anforeta يعتبر الصنف الأكثر مقاومة للملوحة عند رشه بالكينيتين.

### الآفاق المستقبلية:

- هذه الدراسة غير كافية لتحديد مدى تأثير منظم النمو على التحسين في مستوى المردود، لذا يجب استعمال تراكيز مختلفة لتحديد أفضل تركيز يؤدي إلى أفضل النتائج.
- في هذه الدراسة استعملنا هرمون نباتي واحد فقط هو الكينيتين، وعليه نرى أنه من الضروري إجراء دراسات أخرى يتم من خلالها استعمال أكثر من هرمون أو استخدام خليط من الهرمونات النباتية، لما لهذه الأخيرة من تداخلات جدّ معقّدة، وبالتالي الحصول على تفسير إضافي لاستجابة الأصناف اتجاه هذا العائق.

### الملخص:

تم اجراء تجربة الدراسة البحثية خلال الموسم الدراسي 2015-2016 بالبيت الزجاجي بشعبة الرصاص المحاذية مباشرة لجامعة الاخوة منتوري قسنطينة 1-كلية علوم الطبيعة والحياة -قسم البيولوجيا وعلم البيئة. حيث تمت هذه الدراسة على نبات القمح (قمح صلب صنف **Ciccio** وقمح لين صنف **Anforeta**) النامي في وسط ملحي بتركيز مختلفة من محلول ملح كلوريد الصوديوم (**8000Ppm-6000Ppm-3000Ppm-1000Ppm**) اضافة الى الشاهد المعامل بماء الحنفية، وتم رش المجموع الخضري بمنظم النمو الكينيتين (**Kin**) بتركيز (**30Ppm**)، لتقييم التأثير المشترك لكل من الملوحة وهرمون النمو على صنفى النبات. وذلك من خلال تقدير عدة معايير مورفولوجية منها (طول الساق الرئيسي، مساحة الورقة)، وتراكيب بيوكيميائية (البرولين والسكريات، الكلوروفيل **b-a**)، حيث كان الأثر متفاوت حسب تراكيز الملوحة واختلاف الصنف.

اتضح من النتائج المتحصل عليها زيادة طول الساق وتراكم كل من السكريات والبرولين وانخفاض الكلوروفيل **b-a**، ومساحة الورقة عند النباتات المرشوشة بالهرمون والنامية في وسط ملحي .

كما بينت المعاملة بهرمون الكينيتين اختلاف فعاليته في معاكسة تأثير الملوحة لدى متغيرات الدراسة، وهذا الاختلاف ربما يعود الى انخفاض التركيز المستعمل الذي لم يكسب النبات مقاومة أكثر في ظل الاجهاد الملحي.

أبدت المعاملة نتائج أكثر إيجابية عند الصنف **Anforeta** عنها عند الصنف **Ciccio**.

### الكلمات المفتاحية:

القمح (قمح صلب صنف **Ciccio**)، (قمح لين صنف **Anforeta**)، الإجهاد الملحي، الكينيتين (**Kin**)، الكلوروفيل **b-a**، البرولين، السكريات الذائبة.



## **Résumé :**

L'expérience de l'étude a été réalisée dans l'année universitaire 2015-2016 dans la serre de (Shaabet ressas) à côté de l'Université des frères Mentouri à Constantine – faculté de sciences de la nature et de la vie, Département de biologie et d'écologie végétale, l'étude a été faite sur le blé (blé dur genre Ciccio) et (blé tendre genre Anforeta) qui est cultivé dans la salinité dans différentes concentrations de sodium chlorure NaCl (1000Ppm, 3000Ppm, 6000Ppm, 8000Ppm) en plus de solution témoin d'eau du robinet. et il est traité avec une croissance organisateur d'acide kénitine sur le green aspersion collection avec (30 Ppm) et c'est dans l'ordre à et connaître la saisie entre eux (de la salinité et de l'hormone de croissance) et sperme influence De deux d'entre eux on plante, certains types de caractères morphologique comme chlorophylle (a-b), des sucres et proline l'influence n'était pas le même selon les concentrations de salinité et organisateur de croissance.

En témoignent les résultats obtenus pour augmenter la long de tige et l'accumulation de tous les sucres et la proline et la faible chlorophylle a-b et la surface foliaire lors de la pulvérisation hormone végétale et le développement dans le milieu d'un sel.

Comme le montre la traitant avec les organisateurs kénitine que son efficacité était différent vers concentration à la salinité étudiée les changements et peut-être qu'il est de retour à l'utilisation de concentration a diminué. Elle ne peut pas couvrir l'usine nésicite dans l'ombre des stress de salinité.

Ce traitement a donné des résultats très positifs de la variété anforeta que la variété ciccio.

## **Mots clés :**

**Blé dur (Triticum durum), Blé tendre (Triticum astiveam), Stress saline, Kinitine, Chlorophylle a-b, Proline, Sucre.**

## Summary

The study was in the year of 2015-2016 in the glasse house in (shaabet rezzas) next to university of Mentouri brothers- constantine- faculty of natural sciences and life, Departement of biology and Ecology, the study has been done on the hard wheat plant(wheat plant kind Ciccio)(wheat plant Anforeta) which is grown in salinity in different concentrations from sodium chloride NaCl (1000Ppm, 3000Ppm,6000 Ppm,8000Ppm) in addition to witness solution of water and it is dealt with growth regulator of kinitine acid Kin aspersioning on the green collection with concentrations (30Ppm) and this is in order to and know the entering between them (the salinity and the growth hormone) and span influence of both of them on plant, some kinds of morphological like chlorophil (a-b), prolin and sugars the influence was not the same according to the concentrations of both salinity and growth regulator.

The results have shown that the increase of salinity leads to many sugars and prolin and decrease of chlorophil A-B on high salinity concentration.

As shown from the dealing with kinitine regulators that its effectiveness was different to wards salinity concentration to the studying changes and may be it is back to using concentration was decreasing. It can not cover the plant nessicities in the shade of salinity stress.

This treatement its give the positive results in the varietie of anforeta than the varietie of ciccio.

### Key words :

**Durum wheat (*Triticum durum*) (Ciccio), Asteveam wheat (*Triticum astivum*) (Anforeta), Salinity, Kinitine, Chlorophyll a-b, Proline, Sugars.**

تفسير

الملحقات

الملحق:

جدول نتائج متوسط طول الساق الرئيسي:

Anforeta						Ciccio						الصف				
KIN			الشاهد			KIN			الشاهد			معاملات				
3	2	1	3	2	1	3	2	1	3	2	1	الملوحة				
			14.5	16.5	16				10.3	11.5	12.5	S0				
			15.66						11.43							
14.5	14.6	18				12.55	9.76	12.25				S1				
15.7						11.52										
16.1	14.8	16.8				13.5						12.5	11	S2		
15.9						12.33										
11	18.7	20.1				14.5						14	12.3	S3		
16.6						13.6										
17	16.4	17				15						13.6	14	S4		
16.8						14.2										

جدول نتائج مساحة الورقة:

Anforeta						Ciccio						الصف				
KIN			الشاهد			KIN			الشاهد			معاملات				
3	2	1	3	2	1	3	2	1	3	2	1	الملوحة				
			5.68	5.42	4.95				2.81	3.03	3.70	S0				
			5.35						3.18							
4.14	6.43	7.85				4.62	4.47	4.86				S1				
6.14						4.65										
5.77	5.81	5.04				4.20						4.28	3.97	S2		
5.54						4.15										
5.60	5.59	5.31				3.50						3.49	3.54	S3		
5.50						3.51										
5.57	6.13	4.77				3.32						3.84	3.19	S4		
5.49						3.45										

جدول نتائج السكريات:

Anforeta						Ciccio						الصف		
KIN			الشاهد			KIN			الشاهد			معاملات		
3	2	1	3	2	1	3	2	1	3	2	1	الملوحة		
			0.262	0,247	0.196				0.167	0.159	0.193	S0		
			0,235						0.173					
0.215	0.263	0.290				0.183	0.262	0.233				S1		
0.256						0.226								
0.315	0.260	0.328				0.260						0.287	0,236	S2
0.301						0.261								
0.344	0.386	0.367				0.292						0.310	0.349	S3
0.365						0.317								
0.433	0.399	0.372				0,344						0.343	0.377	S4
0.401						0.344								

جدول نتائج البرولين:

Anforeta						Ciccio						الصف		
KIN			الشاهد			KIN			الشاهد			معاملات		
3	2	1	3	2	1	3	2	1	3	2	1	الملوحة		
			0.220	0.184	0.196				0.162	0.189	0.192	S0		
			0.200						0.181					
0.264	0.214	0,239				0.201	0.181	0.212				S1		
0,239						0,198								
0.283	0.287	0.288				0.203						0.180	0.263	S2
0.286						0.215								
0.287	0.318	0,386				0.296						0,230	0.284	S3
0,330						0,270								
0.351	0.452	0.389				0.368						0,239	0.374	S4
0.397						0.327								

جدول نتائج الكلوروفيل a:

Anforeta						Ciccio						الصف		
KIN			الشاهد			KIN			الشاهد			معاملات		
3	2	1	3	2	1	3	2	1	3	2	1	الملوحة		
			0.049	0.042	0.047				0.044	0.029	0.032	S0		
			0.046						0.0354					
0.036	0.032	0.052				0.026	0.033	0.034				S1		
0.0404						0.0311								
0.027	0.047	0.042				0.032						0.028	0.031	S2
0.0386						0.0303								
0.037	0.038	0.031				0.027						0.037	0.023	S3
0.0353						0.0293								
0.036	0.030	0.027				0.026						0.021	0.028	S4
0.0310						0.0254								

جدول نتائج الكلوروفيل b:

Anforeta						Ciccio						الصف		
KIN			الشاهد			KIN			الشاهد			معاملات		
3	2	1	3	2	1	3	2	1	3	2	1	الملوحة		
			0.027	0.028	0.027				0.021	0.021	0.024	S0		
			0.0273						0.0226					
0.027	0.019	0.026				0.025	0.019	0.013				S1		
0.0240						0.0190								
0.012	0.026	0.031				0.019						0.014	0.018	S2
0.0230						0.0170								
0.021	0.020	0.025				0.015						0.016	0.017	S3
0.0220						0.0160								
0.017	0.019	0.015				0.012						0.011	0.013	S4
0.0170						0.012								

صور عن النهج

الخطري

## صور عن النمو الخضري



الصورة-1-مقارنة بين شاهد نبات القمح صنف Ciccio الغير معامل بالملوحة مع نبات القمح المعامل بتراكيز مختلفة من الملوحة



الصورة -2-مقارنة بين شاهد نبات القمح صنف Anforeta الغير معامل بالملوحة ولا الكينيتين مع نبات القمح المعامل بتراكيز مختلفة من الملوحة



## صور عن النمو الخضري



الصورة-3-تأثير الرش بمنظم النمو الكينيتين على نبات القمح صنف Ciccio النامي تحت الظروف الملحية ( $S_0 ; S_1 ; S_2 ; S_3 ; S_4$ )



الصورة -4-مقارنة بين شاهد نبات القمح صنف Anforeta الغير معامل بالملوحة ولا الكينيتين مع نبات القمح المعامل بتراكيز مختلفة من الملوحة والكينيتين

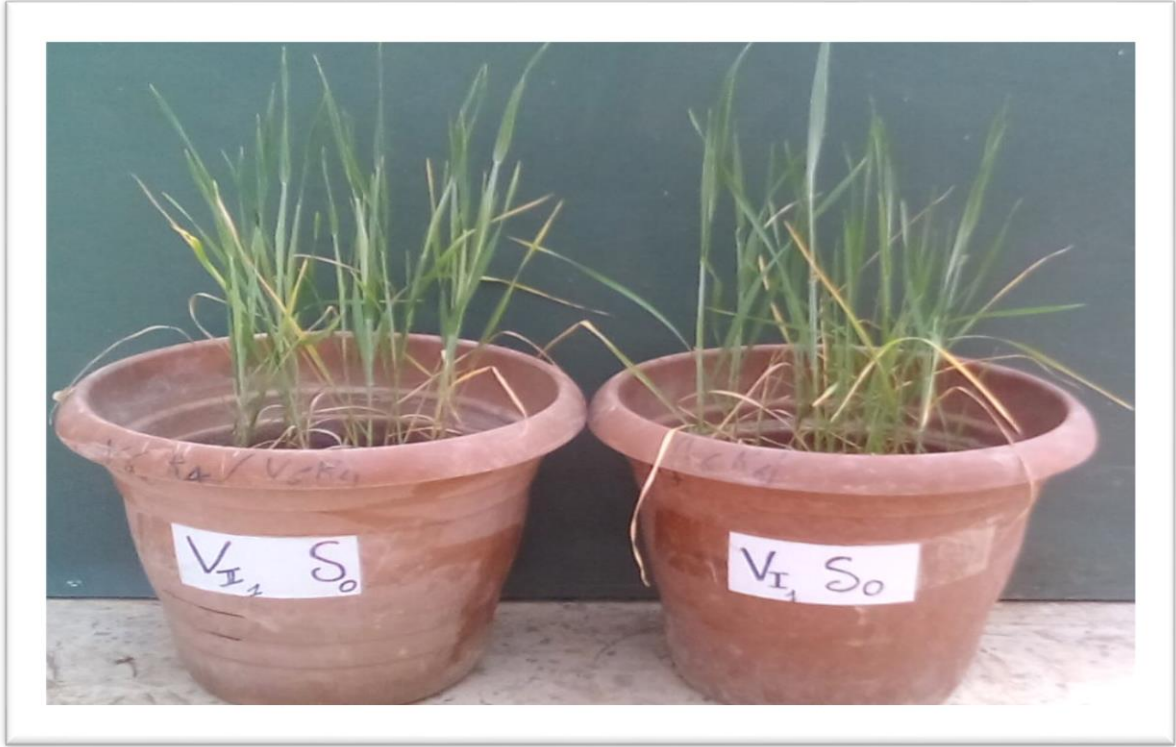

الصورة -5- مقارنة بين شاهدي صنفى نبات القمح الغير معاملين بالملوحة ولا بهرمون النمو الكينيتين.



الصورة -6- مقارنة بين صنفى نبات القمح المعامل بالملوحة بتركيز (S<sub>1</sub>) ومعامل بهرمون النمو

الكينيتين بتركيز (30Ppm)



الصورة -7- مقارنة بين صنفين نبات القمح المعامل بالملوحة بتركيز (S<sub>2</sub>) ومعامل بهرمون النمو الكينيتين بتركيز (30Ppm)



الصورة -8- مقارنة بين صنفين نبات القمح المعامل بالملوحة بتركيز (S<sub>3</sub>) ومعامل بهرمون النمو الكينيتين بتركيز (30Ppm)



الصورة -9- مقارنة بين صنفين نبات القمح المعامل بالملوحة بتركيز (S<sub>4</sub>) ومعامل بهرمون النمو الكينيتين بتركيز (30Ppm)



المراجع باللغة العربية:

\*أ\*

- أحمد رياض عبد اللطيف. (1984): الماء في حياة النبات، مديرية دار الكتب للطباعة والنشر، جامعة الموصل، دمشق.
- ارحيم عبد السلام عبد الحميد. (2002): زراعة المحاصيل الحقلية، منشأة المعارف، الإسكندرية، جلال حزي وشركائه الطبيعية، مصر.
- ألبرت هيل (1962): النباتات الاقتصادية، ترجمة عبد المجيد الزاهر، مراجعة عبد الحليم خضر -مكتبة الأنجلو المصرية، مؤسسة فرانكلين للطباعة والنشر-القاهرة، مصر.
- الخطيب أنور. (1991): الفصائل النباتية، ديوان المطبوعات الجامعية.
- الشحات نصر أبو زيد. (1990): الهرمونات النباتية والتطبيقات الزراعية، الدار العربية للنشر والتوزيع. القاهرة، مصر.
- الشحات ن.أ.ز. (2000): الهرمونات النباتية والتطبيقات الزراعية، الطبعة 2، الدار العربية للنشر والتوزيع.
- الكردي فؤاد. (1977): اساسيات كيمياء الأرض وخصوبتها، مطبعة خالد ابن الوليد، دمشق، سوريا.

\*ب\*

- باقة مبارك. (2010): مطبوعات السنة الثالثة بيولوجيا و فيزيولوجيا النبات، الاجهاد الملحي.
- برناردس م؛ دونالد د. أ. (1966): ترجمة: محمد ج. ع. ح؛ محمد إن؛ إسماعيل ع. ن؛ محمد أ.م؛ وأحمد إ.خ. مراجعة وتقويم: حسين س، فيسيولوجيا النبات، دار النهضة العربية القاهرة.
- بلعطار ريمة، (2001-2002): دراسة مورفولوجية مقارنة بين 10 أصناف من القمح الصلب. مذكرة تخرج لنيل شهادة الماجستير ص41.

\*ج\*

- جاد عبد المجيد واخرون. (1975): وصف وتركيب نباتات المحاصيل والحشائش، دار المطبوعات الجديدة، حلب، سوريا.
- جمال جرادي. (2001): محتوى البرولين والسكريات الذائبة عند 10 أصناف من القمح الصلب تحت نقص الماء، مذكرة لنيل شهادة الماجستير-جامعة قسنطينة.

\*ح\*

- **حامد محمد كيال. (1979):** نباتات وزراعة المحاصيل الحقلية (محاصيل الحبوب والبقول)، مديرية الكتب الجامعية، مطبعة طربين، جامعة دمشق، سوريا.
- **حوادق حليلة وحرثي نجاح. (2013):** أثر الكينيتين على انبات ونمو باذرات القمح الصلب (*Triticum durum Defs*) صنف (Waha) تحت ظروف الاجهاد المائي، شهادة الماستر في بيولوجيا و فيسيولوجيا النبات، تخصص الايض الثانوي والجزئيات الحيوية الفعالة، كلية علوم الطبيعة والحياة، جامعة قسنطينة 1.
- **حساني. (2008):** السلوكيات الحيوية لمجموعة موارد القمح الصلب.
- **حسني أ، وسامية م. (1993):** تأثير الرّش بأندول حمض الخليك والكينيتين والتّداخل بينهم على النموّ والمحصول وبعض المكوّنات البيو كيميائيّة للنبات الجو تحت الظروف الملحيّة. مركز البحوث الصحراء المصريّة. القاهرة، جمهوريّة مصر العربيّة. ص131.

\*ر\*

- **روبرت م.د؛ فرانسيس ه.و. (1993):** ترجمة: محمد م.ش؛ عبد الهادي ج؛ علي س.د.س؛ ونادية ك، مراجعة: محمد ف.ع.ح، فيسيولوجيا النبات، الدار العربية للنشر والتوزيع.

\*س\*

- **سارة معارفية. (2009):** تأثير الاجهاد الملحي على التوازن الهرموني لدى نباتات محاصيل الحلبّة، مذكرة لنيل الماجستير، جامعة قسنطينة.
- **سميحة قيطوني وغنيّة حسين، (2006):** دراسة تأثير الملوحة على نموّ نبات القمح ومعاكستها بمنظمات النموّ رشا على المجموع الخضري، شهادة لنيل الدّراسات العليا DES في فيزيولوجيا النبات. كليّة علوم الطبيعة والحياة. جامعة منتوري. قسنطينة.

\*ش\*

- **شايب غنية. (2012):** شروط تراكم البرولين في الأنسة النباتية تحت نقص الماء (انتقال صفة التراكم الى الأجيال)، أطروحة دكتوراه، كلية العلوم والطبيعة، جامعة منتوري، قسنطينة.
- **شكري إبراهيم سعد. (1975):** النباتات الزهرية (نشأتها، تطورها، تصنيفها)، دار الفكر العربي، القاهرة، مصر.

- شكري إبراهيم سعد. (1994): النباتات الزهرية (نشأتها، تطورها، تصنيفها)، الطبعة الثانية، دار الفكر العربي، القاهرة، مصر.
- شكري إبراهيم سعد. (2000): النباتات الزهرية، دار الفكر العربي، القاهرة.

### \*ص\*

- صبحي قايد لموم. (2012): القمح *Germinae Fam-sp Triticum- wheat*.. مذكرة للحصول على درجة الماجستير في العلوم الزراعية (تخصص المحاصيل).

### \*ع\*

- عبد الحميد عبد السلام. (2002): زراعة المحاصيل الحقلية، الطبعة 1، الجماهيرية الليبية.
- عبد العزيز السعيد البيومي، يسرى السيد الصالح وأسامة هنداوي السيد (2000): أساسيات علم النبات، الدار العربية للنشر والتوزيع، القاهرة.
- عبد العزيز الصباغ. (1982): التصنيف النباتي وتعضي جهاز التناسل في مغلفات البذور، المطبعة الجديدة، دمشق.
- عبد العزيز الصباغ. (1988): موسوعة النبات العام، منشورات عويدات، بيروت.
- عبد العظيم أحمد عبد الجواد؛ نعمت عبد العزيز نورالدين؛ طاهر بهجت فايد. (1989): مقدمة في علم المحاصيل (أساسيات الانتاج)، الدار العربية للنشر والتوزيع، القاهرة.
- عبد الغني عبده يوسف وإيمان محمود طلعت. (1998): تأثير الكينيتين والبنزويل أدينين على النمو والمحتوى الكيميائي لنبات خبز النحل. المجلة الزراعية عدد (2) 36 ص 837.
- عبد المنعم بلبع، علي بلبع، السيد خليل عطاء ماهر جورجي، نسيم وحميدة.
- عليوان وعوالمي. (2013): تأثير رش نبات القمح بمنظمات النمو الكينيتين والجبرلين والتداخل بينهما على النمو وبعض المكونات الفيسيولوجية لنبات القمح النامي تحت الظروف البيئية، شهادة الماجستير في بيولوجيا وفيسيولوجيا النبات، كلية علوم الطبيعة والحياة، جامعة قسنطينة 1.
- عمراني ن. (2005): النمو الخضري والمحتوى الكيميائي للفول المعامل بمنظمي النمو الكينيتين والامينوغرين والنامي تحت ظروف الاجهاد الملحي، رسالة ماجستير، جامعة قسنطينة.
- عمراني ن. (2006): عن غوالي سعيدة/2013. ود. غروشة -تأثير رش نبات القمح بمنظمات النمو الكينيتين وحامض الجبرلين والتداخل بينهما على النمو وبعض المكونات الفيسيولوجية لنبات القمح النامي تحت الظروف الملحية.

\*غ\*

- غروشة حسين. (1982): تأثير إضافة الفوسفور على النمو الخضري على نمو نبات القمح، رسالة لنيل شهادة الدراسات العليا (DES)، معهد العلوم الطبيعيّة، جامعة منتوري. قسنطينة.
- غروشة حسين. (1995): تقنيات عملية في تحليل التربة، ديوان المطبوعات الجامعية. الساحة المركزية، بن عكنون، الجزائر.
- غروشة حسين. (2003): تأثير بعض منظمات النمو على إنتاج نباتات القمح النامية تحت ظروف الري بالمياه المالحة، رسالة دكتوراه الدولة في فيسيولوجيا النبات، كلية علوم الطبيعة والحياة، جامعة منتوري، قسنطينة.

\*ف\*

- فتيتي نبيلة. (2003): دراسة كفاءة استعمال الماء عند بعض أصناف القمح الصلب، رسالة ماجستير، كلية علوم الطبيعة والحياة، جامعة منتوري، قسنطينة.
- فرشة عز الدين. (2001): دراسة تأثير الملوحة على النمو وإنتاج القمح الصلب (Triticum durum Defs) وإمكانية معاكسة ذلك بواسطة الهرمونات النباتية (AG<sub>3</sub> ; Kenitine)، رسالة ماجستير في فيسيولوجيا النبات، كلية علوم الطبيعة والحياة، جامعة منتوري، قسنطينة.
- فرشة عز الدين، (2015): دور الهرمونات النباتية ومضادات الأكسدة في تحمل القمح الصلب للملوحة، رسالة دكتوراه في علوم بيولوجيا وفيسيولوجيا النبات، كلية علوم الطبيعة والحياة. جامعة الإخوة منتوري. قسنطينة.
- فلاح أبو نقطة. (1981): أساسيات الأراضي، مطبعة دمشق، بيروت.

\*ق\*

- قواسمية نجاة، (2006): رسالة DES جامعة منتوري، قسنطينة.

\*ك\*

- كاملي عبد الكريم. (1985): دراسة مرفولوجية وتشريحية لسنة أصناف من القمح الصلب المزروعة في الجزائر تحت ظروف الجفاف، رسالة D.E.S، جامعة منتوري، قسنطينة.
- كاظم عبد العظيم محمد. (1985): علم النبات (الجزء الثاني)، مؤسسة دار الكتب للطباعة والنشر، جامعة الموصل، دمشق.



- كريمة غزبانئية، (2003): تأثير الإجهاد المائي وبعض الهرمونات النباتية على تراكم قلويدات نبات السكران الأبيض في المناطق الشبه الجافة، رسالة ماجستير، كلية علوم الطبيعة والحياة، جامعة قسنطينة 1، ص22.

\*م\*

- مجاهد أحمد محمد. (1987): علم البيئة النباتية، جامعة الملك سعود. السعودية.
- محمد بوعزيز (1980): حسب (باقة مبارك/1995)، تحديد استجابة أصناف القمح الصلب واللين للملوحة أثناء فترة الإنبات –جامعة قسنطينة-رسالة الدراسات العليا.
- محمد جمال الدين حسونة. (2003): أساسيات فيسيولوجيا النبات، الدار الجديدة.
- محمد محمد كذلك. (2000): زراعة القمح، منشأة المعارف، الإسكندرية، القاهرة، جمهورية مصر العربية.
- مرسي م.ع؛ عبد الجواد ع.ع. (1972): محاصيل الحقل (أساسيات إنتاج المحاصيل المكتبية)، مكتبة الأنجلو المصرية.
- مصطفى علي مرسي. (1977): أسس إنتاج محاصيل الحقل، مكتبة الانجلو المصرية.

\*ن\*

- نزار. م. أ. (1999): الهرمونات النباتية واستخدامها وأثارها على صحة الأسنان. مجلة القافلة 48 (1): 44-48، المملكة العربية السعودية.

\*ه\*

- هلال واخرون. (1997): فيزيولوجيا النبات تحت اجهاد الجفاف والإصلاح.

\*ي\*

- ياسر أحمد السيد. (2004): المناخ والزراعة، كلية الآداب، دمنهور، جامعة الإسكندرية، دار المعرفة الجامعية للطبع والنشر والتوزيع.
- يخلف نادية. (1991): تأثير الملوحة على نبات الفلفل الحلو، رسالة الماجستير. معهد علوم الطبيعة والحياة، جامعة قسنطينة.

- (الهلال/1999) - (الهلال/1990) - (سعيد/1977) - (جامع وبوشوخ/2013) - (هاملي/2003) - (سعيد/2006): عن (بوشامة سلاف وبوقزوح خديجة) أثر الإجهاد الملحي على أصناف من العائلة البقولية والعائلة النجيلية المعاملة نفعا بالكينيتين أثناء مرحلة الإنبات، شهادة ماستر بيولوجيا وفيسيولوجيا النبات كلية علوم الطبيعة والحياة، جامعة قسنطينة 1.

## المراجع باللغة الأجنبية:

\*A\*

- **AAC. (2004)** : Algérie profil du secteur agroalimentaire-Aperçu Statistique. Juillet, 2004.  
<http://www.google.com/search?hl=fr&q=profil+du+secteur+agroalimentaire+a+p=er%C3%A7u+statistique+2004etlr>.
- **Abbassene. (1997)** : Etude de quelques paramètres physiologiques et biochimiques chez quatre variétés de blé dur (*Triticum durum* Desf) sous stress hydrique. In Belila Fatima et Ferdi Ahlem pour lobtention du diplôme d'ingénieur d'état en amélioration des plantes 2008. Accumulation during. Stress plant cell and environment 21 :p535-553.
- **Abd el basset B; Reda T; Ahmed B; Nouredine K; and Abd errahime B. (2010)**: Robe of salt stress on seed germination and growth of jojoba plant *simmondjia chinesis* (LINK) Schneider. J. Biol 69 (1): 33-39.
- **Abdel-Rahman A.M .and Abdel-Hadi A .H. (1983)** : **Influence of presoaking** OKRA seeds in GA<sub>3</sub>, and IAA on plant growth under saline conditions. Bull. Fac. Sci. Assiut. Univ.12 (1) : 43-54.
- **Ahmed B. (2010)**: The influence of salt stress on seed germination. Growth and yield of canola cultivars. Notulae Botanicae Hort. Agrobotanica Cluj-Napoca. Vol. 38(1).
- **Alla M.M.N ; Abogadallah G.M ; Badran E.G ; et Nada R.M. (2014)**: Differential tolérance of two wheat cultivars to Na Cl is related to antioxidant Potentialities Brazilian Jornal of Botany. 37(3), 207-215.
- **Al –karaki G.N. (2001)**: Germination, Sodium and potassium concentrations of barley seeds as influenced by salinity. Journal of plant Nutrition, 24(3), 511-522.

- **Al mansouri M ; kinet J.M ; et lutts S. (2001) :** Effect of salt and osmotic stresses on germination in durum wheat (*Triticum durum* Desf). Plant and soil, 23-243-45.
- **Anonyme b. (2011) :** [Online]. <http://www.beehybride.net /stades-%20du-ble-532.aspx>.
- **(Ashraf/2009)- (Flowers/2004)- (Miller et al/2010)- (Osakabe et al/2014) - (Singh et Cha / 2001) :** عن فرشة عز الدين (2015) دور الهرمونات النباتية ومضادات الأكسدة في تحمل القمح الصلب للملوحة، رسالة دكتوراه في علوم بيولوجيا و فيسيولوجيا النبات، كلية علوم الطبيعة والحياة جامعة الإخوة منتوري، قسنطينة
- **Attiya H.J; and K.A.J; Joddo. (2010):** Plant growth regulator. The theory and practice. Ministry of higher education and scientific research. Publication republic of Iraq.
- **Aurelie L ; Felicie L ; Gerard V ; Pierre F ; Francine C.D. (1995) :** Les plantes face au stress salin Algricultur.
- **Ayers R ; and Wexot D. (1976) :** water quality for agriculture. Food and Agriculture organization of the united nations. Rome. P97.
- **Ayer et Wexot. (2003) :** عن خرباش اسمهان وسخري جلييلة (2013): تأثير بذور نبات القمح الصلب في الكينيتين و حامض الجبريلين والتداخل بينهما على النمو وبعض مكونات الفيسيولوجية لنبات القمح الصلب النامي تحت الظروف الملحية. مذكرة لنيل شهادة الماستر، تخصص بيولوجيا و فيزيولوجيا النبات، جامعة قسنطينة-1.
- **Azmi A.R and Alam S.M. (1990) :** Effect of salt stress ongermination, growth, leafanatomy and mineralement composition of wheat cultivars acta physiologiae plantarum. Vol .12. No.3, 215.

**\*B\***

- **Belaid A ; Moussaoui M. (1999) :** Le blé dur dans le monde : économiques, In : Séminaire régional sur l'amélioration du blé dur dans les régions arides de L'Asie de l'Ouest et de l'Afrique du nord(WAHA), Alger les 27-29 Novembre 1999, 20 pages.

- **Bellinger Y ; Ben Saoud A ; et Larher. (1991) :** Physiological Significance of proline.
- **Ben mahioul B; Daguin F; et Kaid-Harche M. (2008):** Effects of salt stress on germination and in vitro growth of pistachio (pitacia veral). Comptes rendus biologies. 332(8), 752-758.
- **Bernstein et Hayward. (1958) :** physiology of salt tolerance-Annu. Rev. Plant. Phisiol. P28-46.
- **Bernestein N ; Andre L ; Wendy K.S. (1993) :** Kinematics and dynamics of sorghum (Sorghum bicolor L) leaf development at various Na<sup>+</sup> / Ca<sup>++</sup> salinity. Plant physiol, 103 : 1107-1114.
- **(Berrie et Heyde/ 1977) ; (Khadri et al/2001) ; (ليفيت/2000) :**

عن جامع راوية وبوحوش فتيحة، تأثير رشّ المجموع الخضري لنبات القمح بالكينيتين Kénitine، وحامض الجبريليك Acide Gibbérellique، والتداخل بينهما على النموّ وبعض المكونات الفيسيولوجية لنبات القمح النامي تحت الظروف الملحية، رسالة لنيل شهادة الماستر، تخصص القواعد البيولوجية للإنتاج. جامعة منتوري قسنطينة -1.

- **Bonjean A. (2001) :** Histoire de la culture des céréales et en particulier celle de Blé tendre (Triticum aestivum L.). Dossier de l'environnement de L'INRA, 21 :29-37p.
- **Bouzerzour H ; Benmhamed A ; Makhloof A ; Harzallah D. (1998) :** Evaluation de quelques technique de sélections pour la tolérance aux stress chez le blé dur. Triticum durum Desf. En zone semi-aride d'altitude. Cerealiculture. 33. pp. 27-33.

**\*C\***

- **Campbell N.A; Reece J.B. (2004):** Biologie. Éd du Renouveau Pédagogique inc.pp. 877-878.
- **Chapman V.J. (1975) :** The Salinity problem in general, its importance, and distribution with special reference to natural halophytes plants in saline

Environments Ecological Studies volume 15. Pp7-24. Purchase on Springer.com

- **Chawarz et Gale. (1984)** : d'après houcine gharoucha.
- **Cnuced. (2011)** : Le blé [Online] : <http://www.Unctad.Info/fr/infocomm/produits-Agricoles/Bléculture/>. [Consulté le 11/03/2015].
- **Come D.R ; Durand B ; Jacques R ; Penon P ; Roland J. (1982)** : Croissance et développement physiologie végétale. Hermann, Paris, 465 P, p 42.
- **Croston B.P; Williams J.J. (1981)**: world survey of wheat genetic resources IBPGR. Publication. pp. 39-40 pages.

**\*D\***

- **Dawh. A(1982)** : Ph. D. Thesis. Eac. Agric. Zagazig Unive-Egypt.
- **Delauney A et Verma D.P. (1993)** : Proline biosynthesis and osmoregulation.
- **Djerroudi Z.O ; Moulay B ; Samia H. (2010)** : Effect du stress salin sur l'accumulation de proline chez deux Espèces d'Atriplex halimus L. et Atriplex, canexens. European journal of scirese arch, 41(2). pp. 249-260.
- **Dogan M ; Tipirdamaz ; Dernir y. (2010)**: Salt resistance of tomato species grown in sand culture. Plant soil and environnement. Vol 56.p :499-507.
- **Dreier. (1974)** : possibility d'une elaboration d'un test de préselection de varieties de plante ayant une haut résistance au sel sur la base de la relation entre la teneur en proline de tissus végétaux et a résistance.
- **Dubois M ; Hamilton J ; Rebers P ; smith F. (1956)** : colorimetric methode for détermination of sugar and related substance analytical chemisstry.

**\*E\***

- **Eilers. (2000)** : Risque de salinisation du Sol. In Mc Rae T, suth C.A. set Gregoric H (éd). L'agréculture écologiquement durable au canada rapport et

sur le projet des indicateurs agronomémetaux-resumé, Agréculture et agroalimentionation canada ottava (ontario).p6-11.

- **عن عالم سعاد: (Tawfik / 1986) ; (Shabana / 1994) ; (El meleigy) واخرون / 1999)** : استجابة باذرات القمح الصلب للاجهاد الملحي ومعاكسة تاثيره الضار بالاكسجين. مذكرة ماجيستير، جامعة منتوري قسنطينة.
- **El mekkaoui M. (1990)** : chlorophyll fluorescence as a predictive test for salt tolerance in cereals, RACHIS, 8 : 16-19.
- **El-Shafey A ; Khattab A ; and Fattouh H. (1994)** : Induction of root tuberization in turnip unfavorable environmental condition. Egypt. Physiol. Sci, 18(2). 329.
- **Epstein/(1980)- Cramret/(1985)- Lahaye and Epstein/(1971)- Overbeck/(1940)- Van staden/(1975)- Van dverbeek and Blakeshee/(1941).** عن (بوشامة سلاف وبوقزوح خديجة)، أثر الإجهاد الملحي على أصناف من العائلة البقولية والعائلة النجيلية المعاملة نقعا بالكينيتين أثناء مرحلة الإنبات، شهادة ماستر بيولوجيا وفيسيولوجيا النبات كلية علوم الطبيعة والحياة، جامعة قسنطينة 1

**\*F\***

- **FAO. (2005)** : Global network on integrated soil management for sustainable use of salt affected soils. Rome. Italy : FAO. Land and Plant Nutrition management service. <http://www.fao.org/ag/agl/agll/spush>.
- **FAO. (2008)**: Land and plant nutrition management service Available online at: <http://www.fao.org/ag/agl/agll/spush> /Accessed 25 April 2010.
- **FAO. (2009)**: High level expert Forum...How to Feed the world in 2050, Economic and Social Development, Food and Agricultural organization of the United Nations, Rome, Italy.
- **FAO. (2010)** : Contribution à l'étude de Triticum durum. Ref 41, 43.
- **Feillet P. (2000)** : Le grain de blé. Composition et utilisation. Mieux comprendre. INRA. ISSN : 1144-7605. ISBN : 2-738060896\_8. P 308.

- **Feldman M. (1976) :** Wheats, evolution of crops plants, and N.W. simmonds, dir, pub, longman. Londres et Now York, PP : 120-128.
- **Feldman M. (2001) :** Origin of cultivated wheat. Dans Bonjean A.P. et W.J. Angus (éd). The world wheat Book : a history of wheat breeding. Intercept limited, Andover, Angle Terre, p58.
- **Fercha A ; et Gherroucha H. (2014) :** The role of osmoprotectants and antioxidant enzymes in the different response of durum wheat genotypes to salinity. Journal of applied botany and food quality. 87.
- **Ferguson L ; Poss J.A ; Grattan S.R ; Grieve C.M ; Wang D ; Wilson C ; Douvan T.j ; and Chao C.T. (2002) :** Pistachio rootstocks influence xion growth and ion relations under salinity and boron stress. Journal of American society for Horticultural Science. Vol 127.No2. p : 194-199.
- **Feuillet C; Langridge P; et Waugh R. (2008):** Cereal-breeding tales a walk on the wild side. Trends in Genetics, 24(1), 24-32.
- **Finketstein R.R. (2004):** The role of hormones during seed development and germination. In: Davies, P.J. (Ed). Plant Hormones: Biosynthesis, Signal transduction. Action, the Netherlands, khiwer Academic Publishers, Dordrecht, pp. 513-537.
- **Fox. (1969):** عن قوادري كريمة وحيمود سمية: الأوراق الأخيرة لنبات القمح النامية تحت الاجهاد الملحي والمعامل رشا بالكينيتين، رسالة الدراسات العليا، معهد علوم الطبيعة والحياة، جامعة الاخوة منتوري قسنطينة، (2010-2009).
- **Francois, L, E ; Maas E.V ; Donovan T.j ; et youngs, V.L, (1986) :** Effect of salinity on grain yeild and quality. Vegetative growth, and germination of semi-dwarf and durum wheat. Agronomy Journal, 7B (6), 1053-1058.

**\*G\***

- **Gasper T ; Keever C ; Penel C ; Greppin H ; Reid D.M ; Thorpe T A. (1996) :** Plant hormones and plant growth regulatos in plant tissue culture. In vitro cell. Deo. Bio. Plant.32: pp.272-289.



- **Gaussen H; Leroy J.F; Ozenda P. (1982):** Précis de botanique. Imprimerie Hongrie. 362 PP.
- **Gheesman J. (1988):** Mechanisms of salinity tolerance in plants. Plants Physiol.544-550.
- **Gollek. (1980) :** عن عولمي ع. (2009). المساهمة لدراسة تباين المحتوى المائي النسبي، درجة حرارة الغطاء النباتي والبنية الورقية للجيل الثالث عند القمح الصلب. مذكرة ماجستير بيولوجيا النبات. جامعة فرحات عباس سطيف.
- **Greenway H ; Munns R. (1980) :** Mechanism of salt tolerance in non halophytes. Annu. Rev. Plant physio, 31 :149-190.
- **Grignac P. (1965) :** Contrilution à l'étude de Triticum durum Desf. These de doctorat.I.N.S. Sciences naturelles 152p.
- **Guinard, (1998) :** Botanique 11 éme édition. Masson. Paris-frame p144-159.

**\*H\***

- **Hajer A.S ; Malibari A.A ; Al-Zahrani H.S ; Almaghrabi O.A. (2006) :** Responses of three tomato cultivars to sea water salinity 1. Effect of salinity on the seedling growth. African. Journal of biotechnology. ISSN 1684-5315. Vol 5. No 10. P855-861.
- **Hamza M. (1980) :** Réponses des végétaux à la salinité. Physiol Vég, 18 :69-81.
- **Hazegawa P.M; Bressan R.A; Zhu J.K; Bohnert H.J. (2000):** Plant cellular and nolecular and moleecular responses to high salinity. Annual Review of physiology and Molecular. Biology 51, pp463-499.
- **Heidari M. (2012) :** Effect of salinity stress on growth, chlorophyll content and osmotic components of two basil (ocimum basilicum L.) genotypes, African Journal of Biotechnology, Vol 11(2). P : 379-384.
- **Heller R ; Esmaul T ; Lance C. (1990) :** Physiologie végétale 2 Developement Masson 4<sup>éme</sup> edition.

- **Heller P ; Lance C. (1998) :** physiologie végétale : 1 nutrition 6ème ed. Dunord. P323.
- **Heller R ; et Lance C. (2000) :** Physiologie Végétale. Partie 2 : Développement 1ere et 2eme cycle. 6eme édition de l'abrège. dunod Sciences. Paris. p : 64 -134.
- **Herralde. F. D, Biel. C, Save. R, Males. M. A, Torrecilas. A, Alarcon. J. J. Sanchez- blanco. M. J. (1998) :** Effect of water and salt stress on growth gas exchange and water relation in Agyran Themum Caronopifolium plant. Plant Science. 9-17.
- **Hoffman G.J ; et Maas E.V. (1977) :** Corps salts tolérance current Assessment Irrig. Sci 10.24.29.
- **Hopkins W. G. (1995):** Introduction to plant physiology. Wiley et sous, New York. 4464pp.
- **Hubac C et Vierira Da Silva J. (1980) :** Indicateus metaboliques de contraintes mesologiques physiol. Veg, 18 : 45- 53.

**\*J\***

- **Jean Claude labreche. (2000) :** Biologie Végétal. DUNOD. P204-P216.
- **Jimenez V.M. (2005):** Involvement of plant hormones and plant growth regulator son in vitro somatic embryogenesis. Plant growth Regul. 47.91-110.
- **Johan H. (2001):** Plant Salt tolerance. Plant Science 6:66-71.
- **Jonard P. (1970) :** Etude comparative de la croissance de deux variétés de blé tendre. Annales Amélioration des plantes. 14 :101-130.

**\*K\***

- **Kaminek M; Mak D.W.S; Zazi molowa E. (1992).** Physiology and biochemistry of cytokinins in plants. S. P.B. Academic publishing la hague, 507pp.

- **Kamh. (1996)** : Sol salinity, Ph and redox potential influence by organic matter levels and nitrogen sources under different soil moisture regimes. Dextinste bull. Egybt. P167-182.
- **Kaya C ; Kirna K .H ; Higgs D ; Saltali K. (2004)** : Supplementary calcium enhances plant growth and fruit yield in strawberry cultivars grown at high salinity Lanaia can. J BO: 82-37-42.
- **Kaya C.A.L ; Tuna A.I ; et yokas I. (2009)** : The role of plant hormones in plants Under salinity stress. Insalinity and water stress tasks for végétation science volume 44, 2009, (PP45-50). Purchase on springer. Com.
- **Kenfaoui. (1991)** : La salinité des eaux d'irrigation en greff centre de montpellier. Synthéses bibliographique. E.N.G.R.E.F.
- **Khalid H ; Botany D ; Khalid N ; Khizar H.B ; M farrukh N. (2009)** : Effect of different levels of salinity on growth and ion contents of Blachk seeds (Negella sativa). Biol. Sci 1(3) : 135-138.
- **Khalil S ; Saleh S and Moursy H. (1978)** : Growth and yield responses of wheat to foliar treatment with kinetin and succinie acid Egypt J. Physiol, Sci, 5(2) 163-173.
- **Kilmer V .G ; And Alexender L.T. (1949)** : Methods of mating mechanical analysis of soils. Sc ; p68-15.
- **Kosinska A.M; and Strack. (1980)**: Effet of phytohormonon absorption and distribution of ion in salt stressed bean plants Acta; Sac, bot, pol.

**\*L\***

- **Lathan. (1967)** : Chimistry and physiology of kinétin like componds Ann. Rev. Plant physiol.
- **Lauchli A ; Grattan S.R. (2007)** : Plant growth and development Under salinity stress. In : Jenks MA, Hasegawa PM, jain SM, editors. Advances in molecalar breeding to ward drought and salt tolerant crops. Netherland, springer. P. 285-315.

- **Lazof D ; Bernestein N ; Lauchli A. (1991) :** Growth and development of the *Lactuca sativa* shoot as affected by NaCl stress consideration of leaf development stges. *Bot Gaz.* 152 : 72-76.
- **Lesch S, M; Grive C.M; Mass E.V; and Francois L.E. (1992):** kamel.
- **Levigner A ; Lopez F ; Vansuyt G ; Berthobieu P ; Foureroy P ; casse Delbart F. (1995) :** Les plantes face au stress salin. *Chaiers Agricultures*, 4 : 263-273.
- **Lev-yaduns S. G; Opher A; Abbos. (2000):** The cradle of agriculture science 288, 1602, 1603.
- **Leyla I.Z; Dumlupinar S.N; Kara C; Yururdurmaz and M; Colkesen. (2012):** The effect of different temperatures and salt concentrations on some popcorn landraces and hybrid corn genotype germinations. *Pak.J.Bot.*44 (2):579-587.
- **Lin CC and Kao C.H. (1995):** Stress in rice seedling the influence of root growth. *Bot Bul Acadsci.*36: 41-45.
- **Luttage (1983) :** Mineral nutrition : Salinity progress in botany Vol 45- Springer Verlage, Berlin. P76-86.

**\*M\***

- **Maching G. (1941) :** Absorption of by Chlorophyll solution, J54hem.
- **Mass E.V et poss J.A. (1989) :** Salt sensitivity of wheat at Various growth stages. *Irrigation science.* 10 (1). 29-40.
- **Matérieux. (1954) :** Contribution à l'étude de l'analyse granulimétrique. *Ann. Agro. Serie.* P59.
- **Mazliak P. (1997) :** *Physiologie végétale.* 2vol, Hermann, Paris.
- **Miller C.O; Skoog F; Vonsaltze M.M; And Strong F.M. (1955):** Kinetin: a cell division factore from deoxyribonucleic acid. *Journal of American chemical Society*, 77: 1392-1399.

- **Miller. (1965) : Salinity** of some kinetin and rede light effects-plant physiol. P31.
- **Miller and Latham. (1967) :** Identify of kinetin like factor from zea mays plant cell physiol.p 355.
- **Moseki B. (2007) :** Evidence for the presence of two components of the root transmembrane potentiale of a halophyte Sesuvium. Portulacabstrum (L) Lgrown under Saline conditions, Scientific Research and Essay, 2 : 013-015.
- **Mouhouche B ; Boulassel A. (1999) :** Contribution à une meilleure maitrise des pertes en eau d'irrigation et de la salinisation des sols en zones arides. INRA. Algerie. Recherche Agronomique, 4 : 15-23.
- **Munns R. (2002a) :** Salinity growth and phytohormones in salinity : environment-plants-molecules (PP.271-290)- spring netherlands.
- **Munns R. (2002b) :** Comparative physiology of salt and water stress plant. Cell and environ, 25 :239-250.
- **Munns. (2005) :** Genes and salt tolertance : Bringing them togethe, nanphytoval 167, issue 3. P645-663. ?
- **Munns R ; and Tester M. (2008) :** Mechanisms of salinity tolerance. Annu. Rev. Plant biol, 59 : 651-8.

\*N\*

- **Nultsch. W. (1998) :** Botanique générale. © De boech université S. A. Paris bruxelles. ISBN2-7445-0022-4. P460-461-465.

\*O\*

- **Oren A. (1978) :** The effect of kinetin on the development of chloroplast pigments in inbred lines of rye and barely. Ange wandte Bantanik 52 : p161.

**\*P\***

- **Pedran Zani H ; Racagni G ; Alemano S ; Miersch O ; Ramiras I ; peria-cortés H ; et Abdala G. (2003) :** Salt tolerant tomato plants show increased levels of Jasmonic acid plant growth regulation, 41(2), 149-158.
- **Petter J.D. (2005) :** Plants hormones –biosynthesis signal traduction action : springer (the langucige of science) USA. P15.
- **Piri k U ; Anceau C ; El Jaafri S.P ; Le powre P ; Jsemal J. (1994) :** Sélection in vétro deplantes and rogénétiques de Blé tendre résistantes à la salinité. In : quel avenir pour l'amélioration de plantes. Ed. AUPELF-UREF, John libry euno text. Paris. P311-320.

**\*R\***

- **Rhoades J ; Kandiah A ; Mashli A. (1992) :** The use of saline waters for crop production. FAO irrigation and drainaga paper48.
- **Richards et al (1954) :** diagnosis and improvement of solin and al kali soils. Agr. Handbook. No 60.U.S.Dept. Of Agr.
- **Robert D ; Catesson A.M. (1990) :** Biologie végétal. Vol 2 : organisation végétative. Paris, Doin. 450pp.
- **Romero R.A ; Sorio T ; cuartero J. (2001) :** Tomato plant-water up-take and plant-water relation ships. under saline growth condition. Plant science. Vol 160. ISSUE.2.P : 265-272.

**\*S\***

- **Sabahat Z ; Ajmal Khan M. (2002) :** Comparative effect of Nacl and seawater on seed germination of limonium stocksii. Pak, J. Bot. 34 : 345-350.
- **Santner A; Calderon- Villalobos L; Estelle M. (2009):** Plant hormones are versatile chemical regulators of plant growth. Nature Chem Biol. 5.301-307.

- **Save R ; Pefinelas J ; Marfa O ; Serano L. (1993) :** Changes in leaf osmotic and elastic properties and canopy structure of strow berries under mild water stress. Hort Sci. 28 :925-927.
- **Sayar R ; Bchini H ; Mosbahi M ; et Exxine M. (2010) :** Effects of salt and drought stresses on germination, emergence and seedling growth of durum wheat (*Triticum durum* Desf). Agric Res.S. 2008-2016.
- **Sayar R; Bchini H; Mosbahi M; Khemira H. (2010):** Response of durum wheat (*Triticum durum* Desf) growth to salt and drought stresses 64, 54-63.
- **Shainberg I. (1975) :** Salinity of soil effects of salinity on the physical and chemistry of soils. In : Poljakoff-Mayber, A-and gale, J. (Eds). Plants in saline environments , 39. Springer. Verlage, Berlin.
- **Sken (1975) :** Cytokinins production by roots as a factor in the control of plant growth. pp 356. Acad. Press. Inc. Newyork.
- **Skene. (1976):** Cytokinines production. By root as a factor in the control of plant growth, 365, in: Torrey J: G Clarks. DT. Eds. The development and function of roots, third calot symposium. Academic press INC. New York.
- **Skoog F. (1954):** Substances involved in normal growth and differentiation of plants (Abnormal and pothole Plant growth, Brookhaven sump). Biol, 6:1-5.
- **Skoog F.M; Stony and Miller C.O. (1965):** Cytokinins 148, s3.
- **Soltner J. (1980) :** Aphotometric method for determination of proline. J. biolchem, p655-660.
- **Soltner D. (1990) :** Les grandes productions végétales, céréaliers, plantes sarcle-prairies 16<sup>eme</sup> Ed, collection sciences techniques agricoles. 464p.
- **Stewart G.R. Morris, cand thompson, J.F(1966) :** Changes in amino acids content of excised leaves during incubation. 2. Role of sugar in the accumulation of proline in wilted leaves. Plant physiol. 41 :1585.
- **Strak and Kosinska A.M. (1980) :** Effect of phytohormones on absorption and distribution of ion in salt stressed bean plants. Acta : Sac, bot, pol, p49-117-125.

- **Sureena C ; Nirmal k ; Dhingra H ; and Varghese T. (1995) :** Effect of foliar application of NAA and BAP on in- vitro pollen germination and tube elongation in chickpea raised under saline condition. Indian. J. Plant physiol, 38(2) 168-170.

**\*T\***

- **Taffouo V.D ; Nouck S ; Dibong D ; Anougou A. (2010) :** Effect of salinity stress on seeding growth, minera nutrients and total chlorophyll of some tomato (*Lycopersicon esculentum* L.) cultivars. African Journal of Biotechnology. Vol 9(33). P : 5366-5372.
- **Tester M ; et Langridge P. (2010) :** Breeding technologies to increase crop production in a changing world. Science. 327(5967). 818-822.
- **Troll W ; Lindsey J. (1955) :** A photometric method for the determination of proline J Biol. Chem. 215, 655-660.

**\*U\***

- **Udoveko. (1974) :** Soil and fert. Plant physiol, 37(1). P3405-3408.

**\*V\***

- **Valfova A et al (1978) :** (1978) : Boil. Plant, 20 : 440.
- **Vavilove. (1931) :** Studies on the origin of cultivated plants. Bull. Appl. Botany and plant breeding, Leningrad.

**\*W\***

- **Williame G ; Hopkins. (2003) :** Physiologie Végétale de Boeck. 514pP-325.
- **Wolf F. (1977) :** Effect of chemical agents in inhibition of chlorophyll synthesis and chloroplast development in higher plants. Bot. Rev, 46 : p395.



**\*X\***

- **Xu X.W ; Hai L.X ; yan L.W ; Xiao J.W ; young Z.Q ; and Box. (2008) :** The effect of salt stress on the chlorophyll level of the main sand-binding plants in the shelterbelt a long the tarim Desert Highway. Chinese Science Bulletin. Vol. 53(2). P : 109-111.

**\*Y\***

- **Youcef E.I ; Mohamed K ; Mohamed B. (2000) :** Salt stess effect on epinasty in relation to ethylene production and water relation in tomato. Agronomie, 20 : 399-406.

**\*Z\***

- **Zhang W ; Chang C ; Wang B ; Shi L ; Liy ; Duo L. (2010) :** Alleviation of salt stress-induced inhibition of seed germination in cucumler by ethylene and gluramate. Journal of plant physiology.167 (14). 1152-1156.

**المواقع الالكترونية:**

- **[www.qalqilia.edu. Ps /grrr n1. Htm](http://www.qalqilia.edu.Ps/grrr n1. Htm).**
- **[http: www.clubgreen.nl/vraag/biosaline-agroforestry-and-forestry.html](http://www.clubgreen.nl/vraag/biosaline-agroforestry-and-forestry.html).**
- **(PRO.SE.ME sil/SNC, Contrada Grottacalda-94015Piazza Armerina  
(EN)-Italia/P.I. 02066470390.)**
- **(Proseme.sewizioclienti hotmail.it/informazioni legali/privacy policye  
cookie policy/sitemap.)**



<p>مزو هدى قيسمون سيف الدين</p>	<p>تاريخ المناقشة: 13 جوان 2016</p>																		
<p><b>العنوان:</b> تأثير رش الكينيتين على نمو بعض الصفات المرفولوجية لنبات القمح النامي تحت الظروف الملحية</p>																			
<p>مذكرة نهاية التخرج لنيل شهادة الماستر الشعبة: بيولوجيا وفيزيولوجيا النبات تخصص: القواعد البيولوجية للإنتاج النباتي</p>																			
<p><b>الملخص:</b> تم اجراء تجربة الدراسة البحثية خلال الموسم الدراسي 2015-2016. بالبيت الزجاجي بشعبة الرصاص المحاذية مباشرة لجامعة الإخوة منتوري قسنطينة 1-كلية علوم الطبيعة والحياة -قسم البيولوجيا وعلم البيئة. حيث تمت هذه الدراسة على نبات القمح (قمح صلب صنف Ciccio وقمح لين صنف Anforeta). النامي في وسط ملحي بتركيز مختلفة من محلول ملح كلوريد الصوديوم (1000ppm ; 3000ppm ; 6000ppm ; 8000ppm)، إضافة إلى الشاهد المعامل بماء الحنفية، وتم رش المجموع الخضري بمنظّم النمو الكينيتين (Kin) بتركيز (30ppm)، لتقييم التأثير المشترك لكل من الملوحة وهرمون النمو على صنفى النبات. وذلك من خلال تقدير عدّة معايير مورفولوجية منها (طول الساق الرئيسي، مساحة الورقة)، وتراكيب بيوكيميائية (البرولين والسكريات، الكلوروفيل (a-b) حيث كان الأثر متفاوت حسب تراكيز الملوحة واختلاف الصنف. اتضح من النتائج المتحصل عليها زيادة طول الساق وتراكم كل من السكريات والبرولين وانخفاض الكلوروفيل a-b ، ومساحة الورقة عند النباتات المرشوشة بالهرمون والنامية في وسط ملحي. كما بينت المعاملة بهرمون الكينيتين اختلاف فعاليته في معاكسة تأثير الملوحة لدى متغيرات الدراسة، وهذا الاختلاف ربما يعود إلى انخفاض التركيز المستعمل الذي لم يكسب النبات مقاومة أكثر في ظل الإجهاد الملحي. أبدت المعاملة نتائج أكثر إيجابية عند الصنف Anforeta عنها عند الصنف Ciccio .</p>																			
<p><b>الكلمات المفتاحية:</b> القمح، (القمح الصلب الصنف Ciccio، قمح لين صنف Anforeta)، الإجهاد الملحي، منظّم النمو الكينيتين ، الكلوروفيل ، البرولين، السكريات الذائبة.</p>																			
<p><b>مخبر تطوير وتثمين الموارد الوراثية النباتية</b></p>																			
<p><b>لجنة المناقشة</b></p> <table border="0"> <tr> <td>شوقي سعيدة</td> <td>رئيسا</td> <td>جامعة الإخوة منتوري قسنطينة</td> </tr> <tr> <td>غروشة حسين</td> <td>مقررا</td> <td>جامعة الإخوة منتوري قسنطينة</td> </tr> <tr> <td>نباش سلوى</td> <td>عضوا</td> <td>جامعة الإخوة منتوري قسنطينة</td> </tr> <tr> <td></td> <td></td> <td>أستاذة محاضرة أ</td> </tr> <tr> <td></td> <td></td> <td>أستاذ التعليم العالي</td> </tr> <tr> <td></td> <td></td> <td>أستاذة مساعدة ب</td> </tr> </table> <p>السنة الجامعية 2015-2016</p>		شوقي سعيدة	رئيسا	جامعة الإخوة منتوري قسنطينة	غروشة حسين	مقررا	جامعة الإخوة منتوري قسنطينة	نباش سلوى	عضوا	جامعة الإخوة منتوري قسنطينة			أستاذة محاضرة أ			أستاذ التعليم العالي			أستاذة مساعدة ب
شوقي سعيدة	رئيسا	جامعة الإخوة منتوري قسنطينة																	
غروشة حسين	مقررا	جامعة الإخوة منتوري قسنطينة																	
نباش سلوى	عضوا	جامعة الإخوة منتوري قسنطينة																	
		أستاذة محاضرة أ																	
		أستاذ التعليم العالي																	
		أستاذة مساعدة ب																	